

# JIMMY

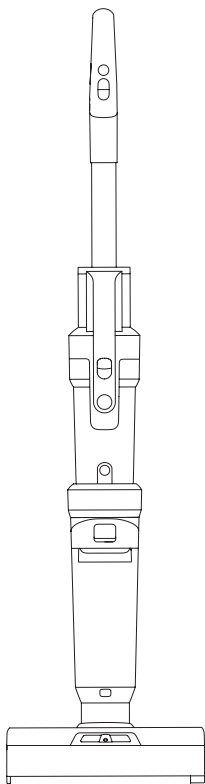

## HW11 Pro

Instruction Manual	Cordless Vacuum&Washer
Instrukcja Obsługi	Bezprzewodowy odkurzacz i mop
Gebrauchsanweisung	Schnurloser Staubsauger&Waschmaschine
Manuel d'instruction	Aspirateur et laveur sans fil
Manuale d'uso	Aspirapolvere e lavapavimenti senza fili
Manual de instrucciones	Aspiradora y Lavadora sin cable
Инструкция по эксплуатации	Беспроводной пылесос с функцией влажной уборки



## Contents

English	2
Polski	16
Deutsch	32
Français	48
Italiano	64
Español	78
русский язык	93

# Important Safety Instructions

1. Read all instructions and warnings before using this appliance. Failure to follow the warnings and instructions may result in electric shock, fire or serious injury.
2. When using appliances, basic precautions should always be followed to reduce the risk of fire, electric shock and injury.

## Warning !

1. The appliance is only for household use.
2. Before use the product, check whether the local voltage is consistent with the voltage marked on the power adaptor.
3. Inspect the product before use, stop use if the product or adaptor is damaged.
4. Use only as described in this manual.
5. This appliance can be used by children aged from 8 years and above and persons with reduced physical, sensory or mental capabilities or lack of experience and knowledge if they have been given supervision or instruction concerning use of the appliance in a safe way and understand the hazards involved children shall not play with the appliance cleaning and user maintenance shall not be made by children without supervision.
6. Do not use this product as a toy. Keep this product away from the reach of children. Take care of children and make sure they will not regard this product as a toy.
7. Do not touch plug with wet hand.
8. Use extra care when cleaning on stairs to prevent falling.
9. Do not use or disassemble or replace any component if there is damage on power cord, plug, battery or conductive parts. Disassembly or replacement of the components by yourself may cause electric shock or fire. JIMMY will not take responsibility. Once damaged, the product need to be repaired or replaced by JIMMY, JIMMY's distributor or qualified person designated by JIMMY to avoid injury.
10. Recharge only with the adaptor specified by JIMMY.
11. Only to use the battery pack specified by JIMMY. Use of any other battery pack may cause explosion, injury and or product damage.
12. If the product does not operate in accordance with the instructions, is seriously impacted, falls from a height, is damaged, or falls into the water, do not use it and contact JIMMY or JIMMY distributor .
13. Only use JIMMY specified replacement parts or attachments.
14. Do not pull or press the cable. Keep cable away from heated surfaces. Do not place the cable in a closed door or pull it through a sharp edge or corner. Keep the cable away from walking area. Do not operate product across the cable.
15. Unplug the product when it is not used or before repairing.
16. Do not drag the cord or carry cord to move the product, or use cord as handle.
17. The product is a rechargeable electric appliance. Do not leave the machine to run unattended
18. Remove battery pack when the product is cleaned, repaired or long idled.
19. Do not get close to heating appliance or expose under sunshine longtime, to prevent over heating causing housing deformation.
20. Keep objects that may obstruct air path from air inlet and outlet to prevent machine overheating.
21. Product mainbody and floorhead have electric components, cannot be washed under water.
22. Do not clean or disassemble brushroll cover or brushroll when the machine is power on or under working to prevent injury.
23. Do not use the product to pick up flaming objects like burning charcoal or cigarette etc.
24. Do not use the product to pick up sharp objects like broken glass.
25. Do not use the product to pick up lime, cement, toner, gypsum powder, flour and other ultra-fine substances.
26. Do not use the product to pick up acid-base cleaning liquid, washing powder and other corrosive liquids.
27. Do not use the product to pick up inflammable and explosive objects like gasoline, alcohol, perfume, paint, etc.
28. Do not disassemble the closed machine, and do not try to change the performance of the machine. Only get help from the professional personnel of the manufacturer, its maintenance department or similar departments, otherwise it will cause danger.
29. Turn off power and unplug charger if the products is long idled.



30. Product technical specification of this manual are based on results from lab tests of JIMMY or designated third parties. The company reserves all rights for final explanations.

## About use of the product

1. This product is suitable for hard floor in indoor environment, including waxed floor, rubber floor, tile floor and sealed wood floor, solid wood floor and other flat surface, use of the product on unflat ground may not achieve the best effect.
2. Do not turn on the machine before dirty water tank and clean water tank are assembled in place according to instruction.
3. Do not shake the product up and down or collide violently to prevent dirty water from flowing into the motor; when the product is turned on, do not lift or carry the machine up and down, and do not tilt the product to one side or lay it flat on the floor to prevent dirty water from flowing into the motor.
4. Do not run the product for a long time with the float blocking the air inlet to avoid damage.
5. After using the product, clean the dirty water tank, suction nozzle, air path and store it in ventilated and dry place. Wet place will affect the insulation and life of electrical appliances.





## About Cleaning Solution

1. A large amount of cleaning solution entering into the motor may cause damage to the appliance.
2. Mix the solution with clean water according to the instructions (the ratio of solution to clean water is 1:50). It is recommended to use provided cleaning solution. Do not use cleaning solution contains acid, alkali, alcoholic solution or substances harmful to the environment.
3. Keep cleaning solution out of reach of children. If any solution gets into the eyes, immediately flush them with clean water. If any solution is swallowed by accident, see medical care immediately.
4. Dirty water and solution disposal should comply with local environmental regulations.

## About disposal of battery

1. The battery in the product contains materials harmful to the environment. Take out the battery pack from the product before disposal.
2. Turn off the product and unplug adaptor before taking out battery pack.
3. Handle the waste battery pack safely and properly. Do not put it into fire, water or soil.
4. If the disposed battery leakage causes pollution to skin or clothes, Wash with clean water and see medical care immediately.

The product may have following signs, which have following meanings:

Sign	Meaning
	Pay attention to high-temperature surfaces, as they may become hot during use. Be careful of burns.
	Do not use during bathing or showering.
	Powered head of water vacuuming device
	Do not cover up
<b>IPX4</b>	Water proof grade

# Chapter 1 Product Assembly

## Part Name

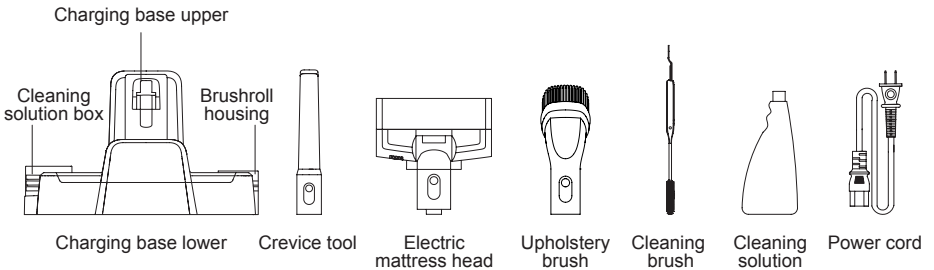
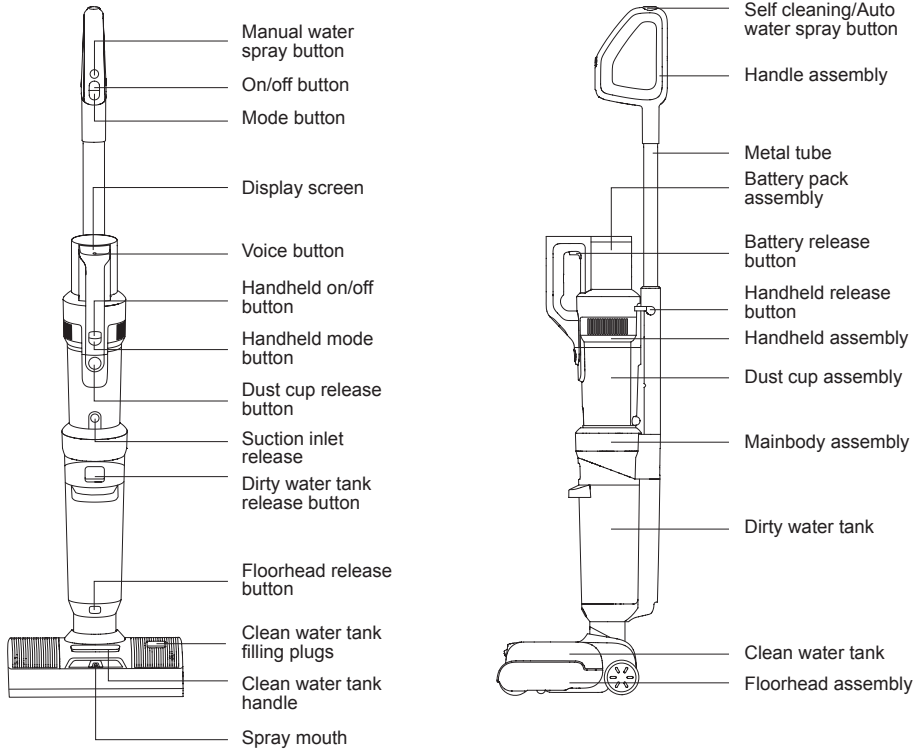

# Packing List

Name	Handle assembly	Battery pack assembly	Handheld assembly	Mainbody assembly	Floorhead assembly
Quantity	1	1	1	1	1
Charging base upper	Charging base lower	Brushroll box	Cleaning solution housing	Crevice tool	Electric mattress head
1	1	1	1	1	1
Upholstery brush	Cleaning brush	Cleaning solution	Power cord	Instruction manual	
1	1	1	1	1	

## Product assembly and disassembly

Noted: Cut off electricity before product assembly and disassembly.

### Floorhead assembly and disassembly

To install the floorhead assembly, first align the bottom of the mainbody assembly with the head of the floorhead assembly, insert it down on the floorhead, and push it in until a "click" sound is heard; To take out the floorhead, place the machine on the ground, hold the floorhead with one hand and press floorhead release button with the other hand, lift the mainbody up. (Fig 1)

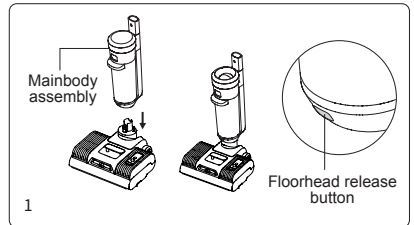

### Handle assembly and disassembly

Insert the end of the metal tube vertically to the port of the mainbody assembly until hearing a "click" sound, ensure that the metal tube is tight and not loose. To remove the metal tube, insert a hard tool such as a screwdriver into the metal tube release hole, and pull the metal tube upwards. (Fig 2)

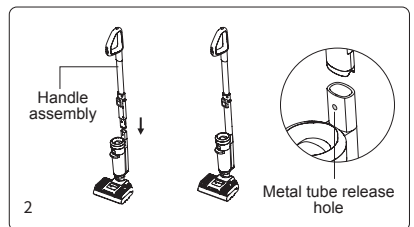

### Battery pack assembly and disassembly

1. Slide battery pack along the slot and press the battery pack down firmly until a "click" sound is heard. The battery pack is locked. (Fig 3)

2. Press the battery pack release button and pull the battery pack in the direction opposite to the assembly to unlock the battery pack

Note: Except for the replacement of the battery pack, the battery pack doesn't need to be taken out frequently.

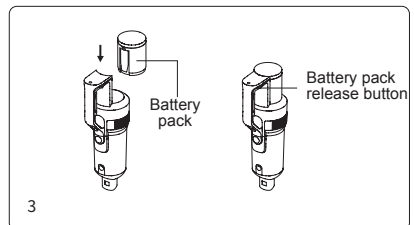

## Handheld assembly and disassembly

Take the handheld vacuum cleaner installed with the battery pack, first insert the dust cup suction mouth into the groove of the mainbody cover, then press the handheld body to the installed metal tube, after hearing a "click", the handheld vacuum cleaner is successfully installed. and the product is used as an upright vacuum cleaner in this status. To remove the handheld vacuum separately, simply press and hold the handheld release button and lift handheld vacuum cleaner diagonally upwards. (Fig 4)

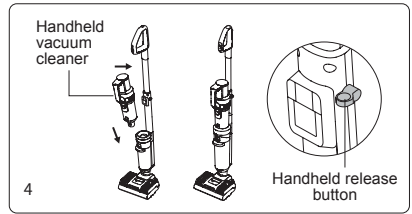

## Charge base assembly

Press charging base upper, cleaning solution housing, and brushroll housing to the charging base lower along the illustrated position until a "click" sound is heard. (Fig 5)

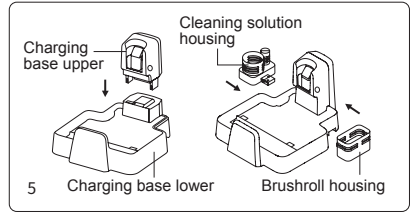

## Place machine to charging base

Make sure floorhead is in upright position, hold machine handle to lift the machine, aim charging slot on bottom of machine to the charging socket on charging base and put the machine into charging base. To use the machine, hold machine handle and lift out machine from charging base (Fig 6)

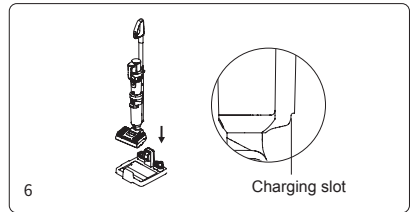

## Dirty water tank assembly and disassembly

To assemble dirty water tank, place dirty water tank bottom into mainbody, push dirty water tank towards mainbody until a "click" sound is heard.

To take off dirty water tank, hold machine with one hand and hold dirty water tank with another hand, press dirty water tank release button to pull out dirty water tank. (Fig 7)

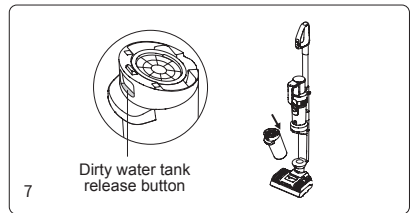

## Clean water tank disassembly and assembly

To take off clean water tank, hold the clean water tank handle and pull out the clean water tank.

To assemble clean water tank, put the clean water tank back to nozzle, align with the brushroll window. (Fig 8)

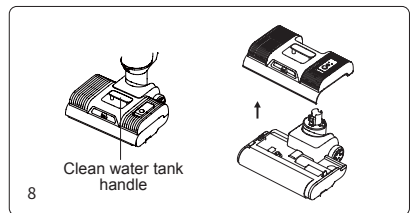

## Brushroll assembly and disassembly

To remove the brushroll assembly, remove the clean water tank assembly as detailed in (Fig 8), hold the floorhead down with one hand, rotate the brushroll end cap upwards with the other hand, and remove the brushroll outward;

When installing the brushroll assembly, first align the other end of the brushroll with the spline, rotate the brushroll to the end, and then push the brushroll inward, rotate the brushroll end cover down and install it in place, align brushroll cap with the floorhead top surface. (Fig 9)

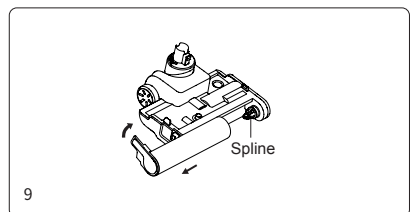

# Chapter 2 Use of the Product

Note: Please fully charge the machine before using it, if there is no power, please charge it in time and use it after it is fully charged.

## Display screen and instructions for use

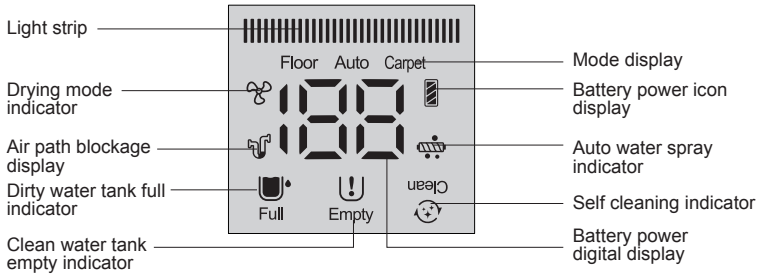

## Machine charging

Connect the power cord to the power supply, put the upright vacuum cleaner into the charging base, and start charging.

Note:

1. Before the first use, please fully charge the battery pack, and before the second charge, please empty the battery to ensure the life of the battery pack;
2. If the product is to be long idled, please charge it once every three months. (Be sure to use the power cord of this product for charging)
3. When not charging, please unplug power cord from the socket to prevent the danger of accidental touching.

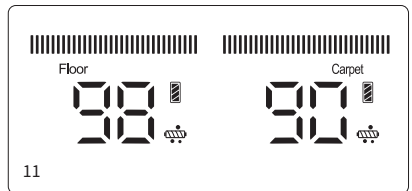
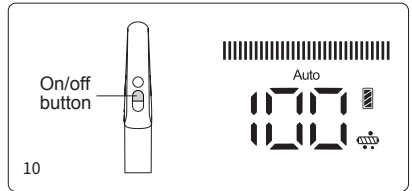

## Low battery power indicator

1. When the upright cleaner is working, if the voice reminds "Low battery. Please charge the battery ", Please use it after charging.
2. When the upright cleaner is working, if the voice reminds " Low battery. Machine will be turned off soon. Please charge the battery ", the power is about to be exhausted, and it will automatically shut down. Need to charge for use.
3. When using vacuum cleaner, The LED screen displays left working minutes under current working mode. The icon on top right corner of the screen shows left battery power, full grid means 75% to 100% battery; 3/4 grid means to 50% to 75% battery; 1/2 grid means 25% to 50% battery; 1/4 grid means 1% to 25% of the battery; the blank means the battery being empty, and it needs to be charged before use.

## Use of upright vacuum cleaner

Press the handle on/off button, the display screen and decorative lights will light up, default is in Auto mode(Fig 10) , press the mode button to switch to Floor mode, press the mode button again to switch to Carpet mode (Fig 11) . Press the handle on/off button again to turn off the machine, the display screen and

the decorative lights go out.

In Auto mode, the machine power changes automatically basing on how much dirty water or dust is detected. And LED light colour changes accordingly. The more dirty water or dust is detected, the more red lights. And the less dirty water or dust is detected, the more blue lights.

Note:

1. When cleaning carpet, please clean the floorhead first (refer to "Cleaning and Maintenance, Floorhead Cleaning" for details) and to deep clean carpet it is recommended to replace the carpet brush. (Carpet brush can be selected according to your own needs and sold at JIMMY distributors)
2. When the battery level is lower than 20%, it cannot be switched to Carpet mode.

## Water spray function

When upright vacuum cleaner is working, press the water spray button, the auto water spray function is open by default. LED screen will show auto spray indicator and clean water will be sprayed to brushroll automatically. (Fig 12-1). To turn off auto water spray function, keep pressing the self cleaning button for over 3 seconds when product is on. To turn on auto water spray function again, keep pressing the self cleaning button for over 3 seconds when product is on.(Fig 12-2)

If floor is very dirty, you can choose to spray more water to floor by using manual water spray function to improve floor washing effect. With the machine turned on, press manual water spray button, spray mouth sprays fan-shaped water; release the water spray button to stop spraying water. Manual water spray function can be activated no matter whether auto water spray function is turned on or off. (Fig 13)

Note:

1. The manual water spray button cannot be used with the on/off button or the mode button at the same time.
2. It is recommended to use carpet mode when there is heavy pollution or water stain.
3. When cleaning carpet, please turn off auto water spray function.
4. Please use the low-foam cleaning solution with this product for cleaning, do not put the easy foaming cleaning solution into the clean water tank for use, otherwise more foam will be generated during use, which may penetrate into the machine and cause danger.

## Use of handheld vacuum cleaner

Take off handheld cleaner, press the handheld on/off button, the display screen will light up, default is in Floor mode, press the handheld mode button to switch to Carpet mode. Press the handheld on/off button again to turn off the machine, the display screen go out.

The handheld vacuum cleaner can be assembled with accessories such as crevice tool, upholstery brush, electric mattress head for cleaning different areas (Fig 14-16)

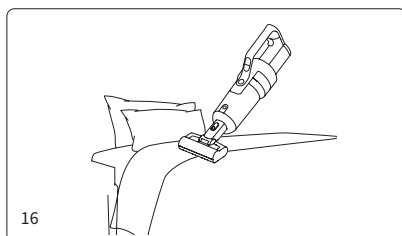
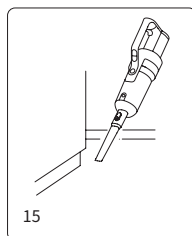
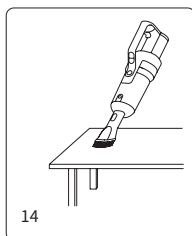
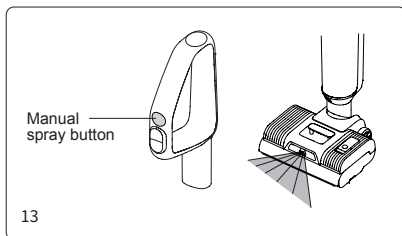
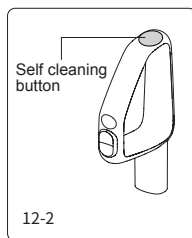
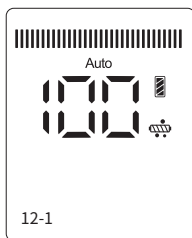

Align accessory mouth with handheld vacuum air inlet and push upward until a “click” sound is heard. To remove the accessory, press the button on accessory and pull out the accessory.

For more functions of connection between handheld vacuum cleaner and accessories please refer to accessories connection details.(Fig 17)

**Note:**

1. Only crevice tool, upholstery tool and electric mattress head are included in package. Other accessories like stretch hose, pet brush can be selected according to your own needs, and accessories are available at JIMMY distributors.
2. When the battery is lower than 20%, it cannot be switched to carpet mode;
3. When using handheld vacuum cleaner separately, do not vacuum water.

### Voice function

The product includes voice reminding of 5 different language: English, German, Italian, French and Russian. Voice of the new machine is turned on and in English by default, press the voice button to switch to other language, keep pressing the voice button to turn off the voice function; press the voice button again to turn on the voice function. (Fig 18)

Note: When using handheld vacuum cleaner, there is no voice function.

### Hot drying function

Under charging mode, press mode button to enter hot dry mode. Hot air will dry entire air path including burshroll, dust cup and dirty water tank for about 0.5 hour and then only dry brushroll for another 2.5 hours. In the first 0.5 hour full air path drying, vacuum motor will work to send hot air through the full air path. (Fig 19)

To stop drying air path and only keep brushroll drying for silent drying mode, press on/off button, vacuum motor will not work in this mode.

To turn on and turn off hot air drying function, press mode button.

### Brushroll & air path self-cleaning function

In charging mode, press the self-cleaning button to enter cleaning mode (Figure 20), and after completing self-cleaning, the machine enters the brushroll hot drying mode automatically; Self-cleaning process can be stopped in advance by pressing on/off button or mode button, and product will return to the charging mode. Fan will be turned off with a delay of 3mins. (Fig 21)

**Note:**

1. Self-cleaning mode is only to clean floorhead air path and hardfloor brushroll.
2. Before turning on the cleaning mode, please empty the dirty water in the dirty water tank, check that the

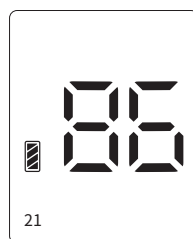
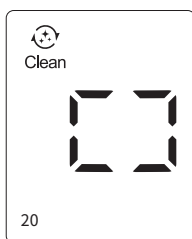
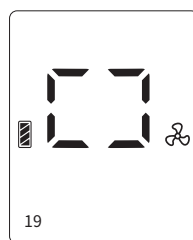
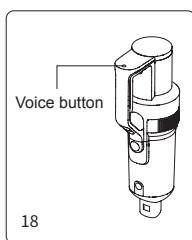
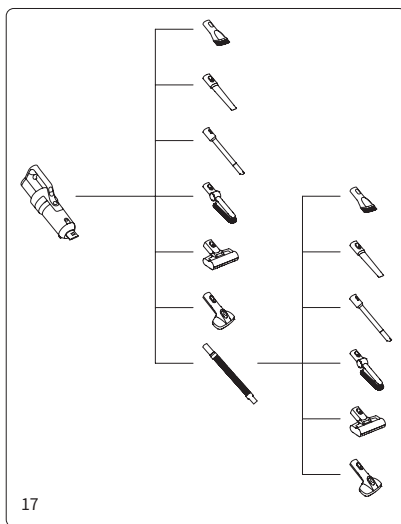

machine is firmly placed on the charging base, the power cord is plugged into the power socket, the power cord is connected to the charging base, and the clean water tank retains at least 1/2 of the water; After completing the self-cleaning, clean the dirty water tank again;

3. When the battery is less than or equal to 10% power, the self-cleaning mode cannot be turned on, and it can be turned on normally after charging for a period of time.

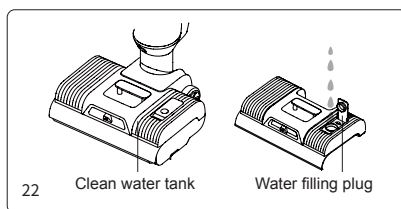

## Clean water tank empty indicator

1. When using the water spray function, the voice/screen shows "No clean water, fill in water", please turn off the machine and add water to the clean water tank.

2. When using the self-cleaning mode, if it is detected that there is no water in the clean water tank, the brushroll self cleaning will be stopped. To continue self cleaning, please add water to the clean water tank and empty the dirty water tank, then restart self clean mode.

## Fill up clean water tank

Fill up clean water tank: Remove the clean water tank and lift the water filling plug of the clean water tank or directly open the water filling plug of the clean water tank, expose the water inlet hole, pour clean water and cleaning solution in., and press the water filling plug down to install it to the end, and install it back into the clean water tank. (Fig 22)

Note: When adding clean water, you can add the equipped cleaning solution in the ratio of about one bottle cap to one full tank of clean water.

## Dirty water tank full indicator

When the upright vacuum cleaner detects that the dirty water tank is full, the machine will stop and give a voice reminder. Please clean the full dirty water tank and put it back.

## Dirty water tank cleaning

Take out dirty water tank upper cover and filter frame, dump the dirty water, assemble the dirty water tank after washing, and put it back on the floorhead (refer to Chapter 3 "Cleaning of dirty water tank" for details).

## Brushroll stuck indicator

When the cleaner is in working or cleaning mode, if the brushroll is stuck, the machine will stop and give a voice reminder. Please take out the brushroll, clean up the foreign matter or entangled hair on the brushroll.

## Brushroll cleaning

After removing the clean water tank, pull out brushroll, use the cleaning brush to cut off and remove the hair winded around the brushroll, and clean the foreign matter attached to the brushroll and floorhead, Install brushroll and clean water tank back (refer to Chapter 3 "Cleaning of Floorhead assembly" for details).

## Air path blocked indicator

1. When the upright cleaner is working /self cleaning mode, if the air path is blocked, the machine will stop working and give a voice reminder. Please clean the possible blockage of the handheld dust cup, floorhead air path and handheld HEPA, check and clean up in turn before continuing to work.

2. When handheld vacuum cleaner is working, if the air path is blocked, cleaner will automatically stop. At this time, the dust cup and HEPA need to be cleaned.



## Air path cleaning

Disassemble the dirty water tank, take out dirty water tank upper cover and filter, wash all parts and then assemble back.

Use pipe brush to clean the dirt, foreign objects and hair inside air path of floorhead. and then load the dirty water tank back into the floorhead assembly.

Remove the dust cup, empty the dust cup, remove HEPA, then take out cyclone and disassemble it, clean all parts and reassemble the dust cup. (Refer to Chapter 3 "Cleaning and Maintenance" for details)

## Chapter 3 Cleaning and Maintenance

### Dust cup cleaning

Press the dust cup release button to remove the dust cup from the handheld vacuum cleaner; press the suction inlet release button to open the suction inlet and empty the dust cup; take out cyclone assembly and HEPA filter. Hold the metal mesh, rotate in the direction of the arrow to unlock the metal mesh, and then remove it downward. After cleaning, wiping and drying the parts, assemble all parts back into dust cup, and then installed dust cup back to handheld vacuum cleaner. (Fig 23)

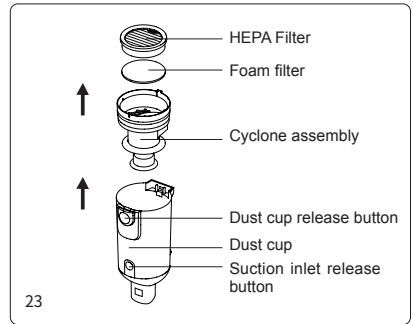

### Dirty water tank cleaning

After turning off the vacuum cleaner, remove the dirty water tank, lift the water tank top cover, and remove the foam filter frame from it, open the flip cover of the foam filter frame, take out the foam filter. Pour out dirty water and dirt in the water tank, then wash dirty water tank, water tank cover, foam filter frame and foam filter. If there is foreign matter in the dirty water tank pipe, it can be cleaned with the cleaning brush; dry the above parts after washing. Then reassemble all the parts back into dirty water tank, and then load the dirty water tank into the mainbody and continue to use.(Fig 24)

Note:1. After using upright vacuum cleaner, it is recommended to clean the dirty tank immediately;2. When reinstalling the filter, do not fold the black soft rubber under the filter.

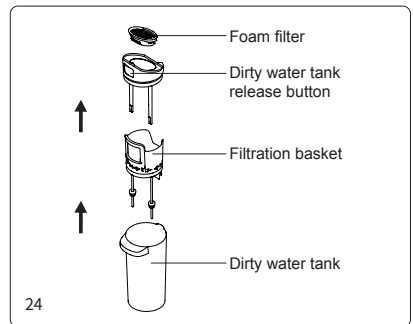

### Floorhead cleaning

After removing the brushroll window, brushroll, clean water tank, and dirty water tank, insert the multifunctional cleaning brush through the circular hole below the installation position of the dirty water tank to clear foreign matter and scales in the pipe, and the clogged hair; Use the multi-functional cleaning brush to cut off the tangled hairs on the brushroll; Wipe the machine and the dirty parts removed with a rag, and then put it back on the machine separately (the brushroll can also be put into

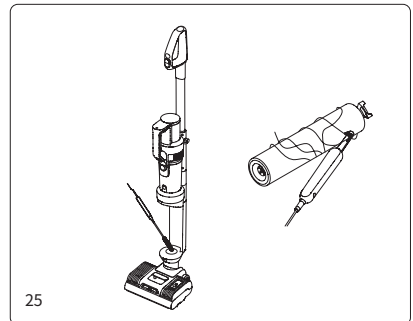

the brushroll box to dry); Rinse off the dirt attached to the multi-function cleaning brush and place it in the brushroll box.(Fig 25)

Note: Do not wash floorhead !

## Maintenance and Storage

It is recommended to clean the dirty water tank, filter, brushroll and brushroll window after each use. If there is any of below situation: ( ① Remove dust cup and find HEPA filter leaks dust; ② Foam filter severely damaged; ③ The brushroll has serious hair loss, or has strong vibration and abnormal noise during use), it is recommended to purchase consumables and replace it to avoid machine performance. When not using the machine for a long time, please keep the machine in a cool and dry place, never in direct sunlight or humid environment. If you need to pack the machine into a box, be sure to clean the machine and dry the parts to prevent damage to the machine.

## Chapter 4 Troubleshooting

Please check the following points before contacting the after sale service.

Problem	Possible cause	Solution
Can not start or stop during use	No or Low battery power	Recharge and use in time
	On/off button is not pressed down	Press down on/off button
	Brushroll is entangled	Clean brushroll in time
	Dirty water tank full	Clean dirty water tank
	Battery pack not assembled properly	Reassemble battery pack
	Suction inlet blocked	Clean suction inlet and filter
	Battery pack is not in place	Install the battery pack
Weak suction	Suction inlet blocked	Clean suction inlet and filter
	No HEPA assembled	Assemble HEPA
Abnormal noise	Suction inlet blocked	Clean suction inlet and filter
	No HEPA assembled	Assemble HEPA
Spray mouth does not spray water	Clean water tank empty	Fill clean water tank
	Water spray button not pressed	Press water spray button

Problem	Possible cause	Solution
Spray mouth does not spray water	Clean water tank not assembled properly	Reassemble clean water tank
Water spray out from air path.	Filter is not assembled in the dirty water tank	Assemble filter in dirty water tank
	Soft plastic folds under the filter	Reassemble the filter, the soft glue must not be folded
	HEPA and dust cup are put to use without fully dry	Dry the HEPA and dust cup after washing before use

Note: If the above troubleshooting guide fails to provide a solution or the screen displays error code F1 to F8, please contact after service or local distributor for support.

## Chapter 5 Product Specification

### Technical parameters

Product Name	Cordless Vacuum&Washer
Model	HW11 Pro
Rated Power	420W
Battery Capacity	4000mAh
Charging Time	5h±0.5
Rated Input	220-240V ~ 50-60Hz
Rated Voltage	21.6V ---

# Circuit Diagram

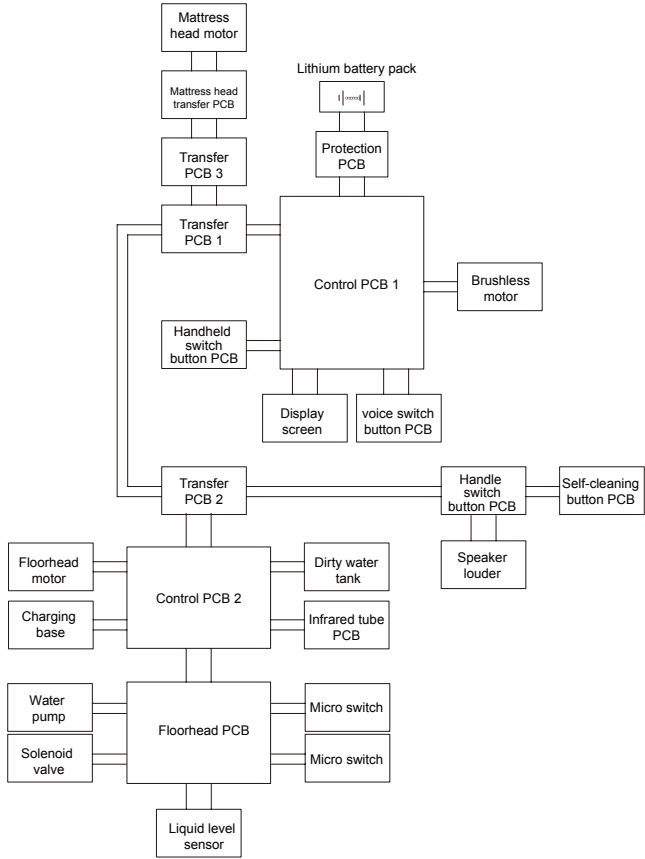

## Manufacturer Information

Manufacturer	Kingclean Electric Co., Ltd
Address	No.1 Xiangyang Road, Suzhou New District, Jiangsu Province 215009, China



## Disposal

The machine, accessories and packaging should be sorted for environmental-friendly recycling.



Do not dispose of the machine into household waste!

## Only for EC countries:

According to the European Guideline 2012/19/EU, machine that are no longer usable, and according to the European Guideline 2006/66/EC, defective or used battery packs/batteries, must be collected separately and disposed of in an environmentally correct manner.

## Battery packs/batteries:

Integrated batteries may only be removed for disposal by qualified personnel. Opening the housing shell can damage or destroy the machine.

Do not dispose of battery packs/batteries into household waste, fire or water. Battery packs/batteries should, if possible, be discharged, collected, recycled or disposed of in an environmental-friendly manner.

Subject to change without notice.

## Warranty Information:

This product enjoys two years warranty from the date of purchase.

Excluded from the guarantee is normal wear, commercial use, alterations to the appliance as purchased, cleaning activities, consequences of improper use or damage by the purchaser or a third person, damage, that can be attributed to external circumstances.

# Ważne informacje dotyczące bezpieczeństwa

Prosimy o zapoznanie się z instrukcjami oraz ostrzeżeniami przed użyciem. Nieprzestrzeganie instrukcji może skutkować porażeniem, pożarem lub poważnymi zranieniami.

## Warning

1. Urządzenie przeznaczone jest wyłącznie do użytku domowego.
2. Przed użyciem produktu sprawdź, czy lokalne napięcie jest zgodne z napięciem oznaczonym na zasilaczu.
3. Sprawdź produkt przed użyciem, przestań używać, jeśli produkt lub adapter są uszkodzone.
4. Używaj tylko zgodnie z opisem w tej instrukcji.
5. To urządzenie nie może być używane przez dzieci i osoby o ograniczonych zdolnościach fizycznych, sensorycznych lub umysłowych lub bez doświadczenia i wiedzy, chyba że znajdują się pod nadzorem lub są poinstruowane dotyczące bezpiecznego korzystania z urządzenia i rozumieją związane z tym zagrożenia.
6. Nie używaj tego produktu jako zabawki. Przechowuj ten produkt z dala od dzieci. Zadbaj o dzieci i upewnij się, że nie będą traktować tego produktu jako zabawki.
7. Nie dotykaj wtyczki mokrą ręką.
8. Zachowaj szczególną ostrożność podczas czyszczenia schodów, aby zapobiec upadkom.
9. Nie używaj, nie demontuj ani nie wymieniaj żadnego elementu, jeśli przewód zasilający, wtyczka, bateria lub części przewodzące są uszkodzone. Samodzielny demontaż lub wymiana elementów może spowodować porażenie prądem lub pożar. JIMMY nie bierze odpowiedzialności. Po uszkodzeniu produkt musi zostać naprawiony lub wymieniony przez JIMMY, dystrybutora JIMMY lub wykwalifikowaną osobę wyznaczoną przez JIMMY, aby uniknąć obrażeń.
10. Ładuj tylko za pomocą zasilacza określonego przez JIMMY.
11. Używać tylko akumulatora określonego przez JIMMY. Użycie jakiegokolwiek innego akumulatora może spowodować wybuch, obrażenia ciała lub uszkodzenie produktu.
12. Jeśli produkt nie działa zgodnie z instrukcją, zostanie poważnie uderzony, spadnie z wysokości, zostanie uszkodzony lub wpadnie do wody, nie używaj go i skontaktuj się z dystrybutorem JIMMY lub JIMMY. Używaj wyłącznie części zamiennych lub osprzętu określonych przez JIMMY.
13. Używaj tylko dedykowanych akcesoriów i elementów wymiennych JIMMY.
14. Nie ciągnij ani nie naciskaj kabla. Trzymaj kabel z dala od nagranych powierzchni. Nie umieszczaj kabla w zamkniętych drzwiach ani nie przeciągaj go przez ostrą krawędź lub róg. Trzymaj kabel z dala od obszaru chodzenia. Nie używaj produktu w poprzek kabla.
15. Odłącz produkt, gdy nie jest używany lub przed naprawą.
16. Nie ciągnij za przewód ani przewód do przenoszenia, aby przenieść produkt, ani nie używaj przewodu jako uchwytu.
17. Produkt jest ładowalnym urządzeniem elektrycznym. Nie pozostawiaj maszyny bez nadzoru. Wyjmij akumulator, gdy produkt jest czyszczony, naprawiany lub nieużywany.
18. Wyjmij akumulator, jeśli produkt jest czyszczony, naprawiany lub ma być nieużywany przez długi czas.
19. Nie zbliżaj się do urządzenia grzewczego ani nie wystawiaj na działanie promieni słonecznych przez dłuższy czas, aby zapobiec przegrzaniu powodującemu deformację obudowy.
20. Trzymaj z dala przedmioty, które mogą blokować drogę przepływu powietrza z wlotu i wylotu powietrza, aby zapobiec przegrzaniu maszyny.
21. Korpus i głowica produktu posiadają elementy elektryczne, nie można ich myć pod wodą.
22. Nie czyść ani nie demontuj osłony wałka szczotkowego lub wałka szczotkowego, gdy maszyna jest włączona lub pracuje, aby zapobiec urazom.
23. Nie używaj produktu do zbierania łatwopalnych i wybuchowych przedmiotów, takich jak benzyna, alkohol, perfumy, farby itp.
24. Nie używaj do odkurzania ostrych odpadków, takich jak np. stłuczone szkło.
25. Nie używaj produktu do zbierania wapna, cementu, tonera, gipsu w proszku, mąki i innych bardzo drobnych substancji.
26. Nie należy używać produktu do zbierania kwasowo-zasadowych płynów czyszczących, proszków do prania i innych żrących płynów.
27. Nie używaj produktu do zbierania łatwopalnych i wybuchowych przedmiotów, takich jak benzyna, alkohol, perfumy, farby itp.

28. Nie demontuj zamkniętej maszyny i nie próbuj zmieniać wydajności maszyny. Uzyskaj pomoc tylko od profesjonalnego personelu producenta, jego działu konserwacji lub podobnych działów, w przeciwnym razie spowoduje to zagrożenie.

29. Wyłącz zasilanie i odłącz ładowarkę, jeśli produkty są długo beczynne.

30. Specyfikacja techniczna produktu w tej instrukcji oparta jest na wynikach testów laboratoryjnych JIMMY lub wyznaczonych stron trzecich. Firma zastrzega sobie wszelkie prawa do ostatecznych specyfikacji.

## Obsługa urządzenia

1. Ten produkt przeznaczony jest do twardych podłóg, w tym do podłóg woskowanych, podłóg gumowych, podłóg z płytek i uszczelnionych podłóg drewnianych, podłóg z litego drewna i innych płaskich powierzchni. Produkt może nie osiągnąć najlepszej wydajności na nierównej powierzchni.

2. Nie włączaj urządzenia przed zamontowaniem zbiornika brudnej wody i zbiornika czystej wody zgodnie z instrukcją.

3. Nie potrząsaj produktem w górę i w dół ani nie uderzaj gwałtownie, aby zapobiec dostaniu się brudnej wody do silnika; gdy produkt jest włączony, nie należy podnosić ani przenosić urządzenia w górę i w dół, przechylać go na bok ani kłaść go płasko na podłodze, aby zapobiec przedostawaniu się brudnej wody do silnika.

4. Nie uruchamiaj produktu, jeśli zablokowany jest wlot powietrza.

5. Po użyciu produktu wyczyść zbiornik brudnej wody, ssawkę, ścieżkę powietrza i przechowuj w przewiewnym i suchym miejscu. Mokre miejsce negatywnie wpływa na izolację i żywotność urządzeń elektrycznych.

## Ostrzeżenie dotyczące środka czyszczącego

1. Dostanie się dużej ilości roztworu czyszczącego do silnika może spowodować uszkodzenie urządzenia.

2. Należy wymieszać roztwór z czystą wodą zgodnie z instrukcją (stosunek roztworu do czystej wody wynosi 1:25). Zaleca się stosowanie dostarczonego roztworu czyszczącego. Nie używaj roztworu czyszczącego zawierającego kwasy, zasady, roztwory alkoholowe lub substancje szkodliwe dla środowiska.

3. Przechowuj roztwór czyszczący w miejscu niedostępnym dla dzieci. Jeśli jakkolwiek roztwór dostanie się do oczu, natychmiast przemyj je czystą wodą. Jeśli jakkolwiek roztwór zostanie przypadkowo połknięty, natychmiast skontaktuj się z lekarzem.

4. Usuwanie brudnej wody i roztworu powinno przebiegać zgodnie z lokalnymi przepisami ochrony środowiska.

## Utylizacja akumulatora

1. Bateria w produkcie zawiera materiały szkodliwe dla środowiska. Przed utylizacją wyjmij akumulator z produktu.



2. Wyłącz produkt i odłącz zasilacz przed wyjęciem akumulatora.

3. Ze użytym akumulatorem należy obchodzić się bezpiecznie i prawidłowo. Nie wrzucaj go do ognia, wody ani gleby.

4. Jeśli wyciek z baterii spowoduje zanieczyszczenie skóry lub odzieży, należy przemyć to miejsce czystą wodą i natychmiast skontaktować się z lekarzem.

Na produkcie mogą występować następujące symbole. Zapoznaj się z ich znaczeniem.

Symbol	Znaczenie
	Należy uważać na powierzchnie o wysokiej temperaturze, ponieważ mogą się one nagrzewać podczas użytkowania. Należy uważać na oparzenia.

Symbol	Znaczenie
	Nie używać podczas kąpieli lub pod prysznicem.
	Napędzana głowica do czyszczenia wodą
	Nie zakrywać
<b>IPX4</b>	Klasa wodoodporności

## Opis produktu

### Elementy produktu

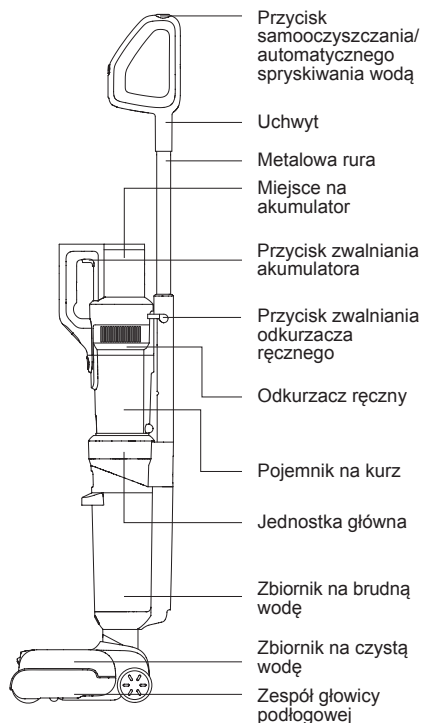
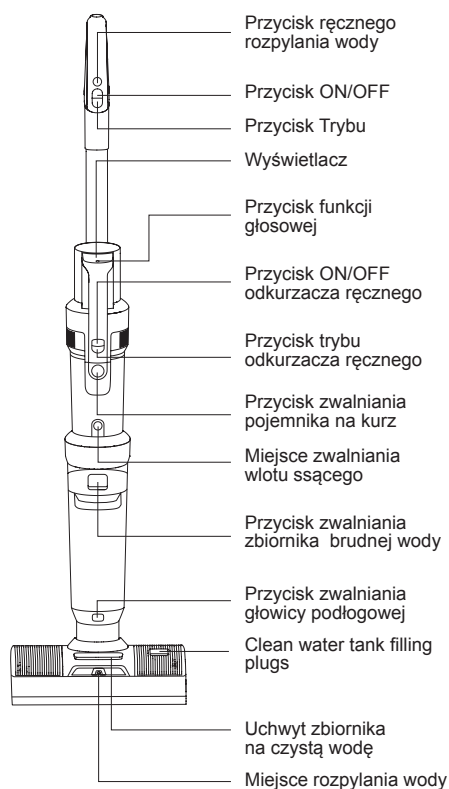





## Packing List

Nazwa	Uchwyt	Akumulator	Odkurzacz ręczny	Główna jednostka	Część mopująca
Ilość	1	1	1	1	1
Górną część bazy ładującej	Dolną część bazy ładującej	Pojemnik na szczotki	Pojemnik na środek czyszczący	Końcówka do szczelin	Końcówka do czyszczenia materaca
1	1	1	1	1	1
Końcówka do tapicerki	Szczotka do czyszczenia	Środek czyszczący	Kabel zasilający	Instrukcja obsługi	
1	1	1	1	1	

## Montaż i demontaż produktu

Uwaga: Przed montażem i demontażem produktu należy odłączyć produkt od zasilania.

### Montaż i demontaż części mopującej

Aby zamontować część mopującą należy wyrównać główną jednostkę z częścią mopującą poprzez włożenie głównej jednostki w odpowiednie miejsce w części mopującej, aż do usłyszenia dźwięku "kliknięcia". W przypadku chęci odłączenia części mopującej, należy umieścić odkurzacz na podłodze, przytrzymać część mopującą jedną ręką i nacisnąć przycisk zwalniający część mopującą, a drugą ręką odłączyć główną jednostkę poprzez jej podniesienie do góry (patrzy rys.1).

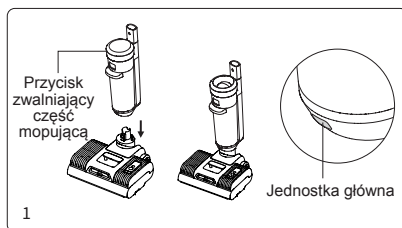

## Montaż i demontaż produktu

Uwaga: Przed montażem i demontażem produktu należy odłączyć produkt od zasilania.

### Montaż i demontaż części mopującej

Aby zamontować część mopującą należy wyrównać główną jednostkę z częścią mopującą poprzez włożenie głównej jednostki w odpowiednie miejsce w części mopującej, aż do usłyszenia dźwięku "kliknięcia". W przypadku chęci odłączenia części mopującej, należy umieścić odkurzacz na podłodze, przytrzymać część mopującą jedną ręką i nacisnąć przycisk zwalniający część mopującą, a drugą ręką odłączyć główną jednostkę poprzez jej podniesienie do góry (patrzy rys.1).

### Montaż i demontaż uchwytu

Włóż koniec metalowej rurki pionowo do portu zespołu jednostki głównej, aż usłyszysz dźwięk "kliknięcia", upewniając się, że metalowa rurka jest dobrze zamocowana i nie jest luźna. Aby wyjąć metalową rurkę, włóż twarde narzędzie, takie jak śrubokręt, do otworu zwalniającego metalową rurkę i pociągnij metalową rurkę do góry. (Rys. 2)

### Montaż i demontaż akumulatora

1. Przesuń akumulator wzdłuż gniazda i dociśnij go mocno, aż usłyszysz "kliknięcie". Akumulator jest zablokowany (rys. 3).
2. Naciśnij przycisk zwalniający akumulator i pociągnij akumulator w kierunku przeciwnym do kierunku montażu, aby go odblokować.

### Montaż i demontaż odkurzacza ręcznego

Po zainstalowaniu odkurzacza ręcznego z akumulatorem, najpierw włóż ssawkę do kurzu do rowka w pokrywie jednostki głównej, a następnie dociśnij odkurzacz ręczny do zainstalowanej metalowej rury. Po usłyszeniu "kliknięcia" odkurzacz ręczny został pomyślnie zainstalowany, a produkt będzie używany jako odkurzacz pionowy w tym stanie. Aby wyjąć odkurzacz ręczny oddzielnie, wystarczy nacisnąć i przytrzymać przycisk zwalniający odkurzacz ręczny i podnieść odkurzacz ręczny po przekątnej do góry. (Rys. 4)

### Baza ładująca

Dociśnij górną część bazy ładującej, pojemnik środka czyszczącego i obudowę wałka szczotki do dolnej części bazy ładującej zgodnie z ilustracją, aż do usłyszenia dźwięku "kliknięcia". (Rys. 5)

### Umieszczanie odkurzacza na bazie ładującej

Upewnij się, że odkurzacz jest w pozycji pionowej, przytrzymaj uchwyt odkurzacza, podnieś odkurzacz, a następnie skieruj gniazdo ładowania znajdujące się na spodzie odkurzacza w stronę bazy ładującej i umieść

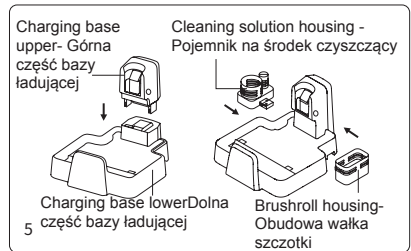
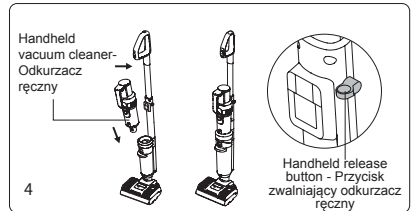
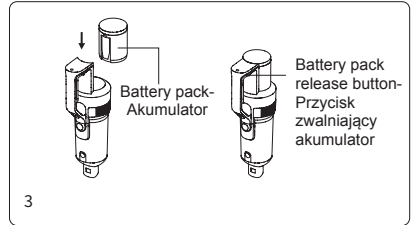
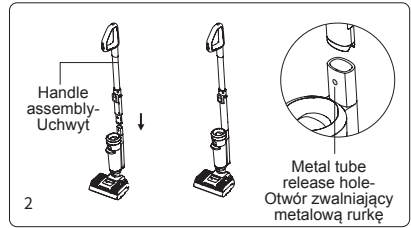

odkurzacz w bazie ładującej. Jeżeli chcesz wyjąć odkurzacza z bazy ładującej, chwyc za jego uchwyt i wyjmij (rys.6).

## Montaż i demontaż zbiornika brudnej wody

Aby zamontować zbiornik na brudną wodę, umieść dolną część zbiornika na brudną wodę w jednostce głównej odkurzacza, popchnij zbiornik na brudną wodę w kierunku jednostki głównej aż do usłyszenia dźwięku "kliknięcia".

Aby zdjąć zbiornik brudnej wody, przytrzymaj odkurzacza jedną ręką, a drugą przytrzymaj zbiornik brudnej wody, naciśnij przycisk zwalnający zbiornik brudnej wody, aby go wyciągnąć. (Rys. 7)

## Montaż i demontaż zbiornika czystej wody

Aby zdjąć zbiornik czystej wody, należy przytrzymać uchwyt zbiornika czystej wody i wyciągnąć zbiornik. Aby zamontować zbiornik czystej wody, umieść zbiornik czystej wody z powrotem w dyszy i wyrównaj z okienkiem wałka szczotki. (Rys. 8)

## Montaż i demontaż wałka szczotki

Aby wymontować zespół wałka szczotki, należy wymontować zespół zbiornika czystej wody zgodnie z opisem na (Rys. 8), przytrzymać głowicę podłogową

jedną ręką, obrócić pokrywę końcową wałka szczotki do góry drugą ręką i wyjąć wałek szczotki na zewnątrz. Podczas montażu zespołu wałka szczotki należy najpierw wyrównać drugi koniec wałka szczotki z wielowypustem, obrócić wałek szczotki do końca, a następnie wepchnąć wałek szczotki do wewnątrz, obrócić pokrywę końcową wałka szczotki do dół i zamontować ją na miejscu, wyrównać pokrywę wałka szczotki z górną powierzchnią głowicy podłogowej. (Rys. 9)

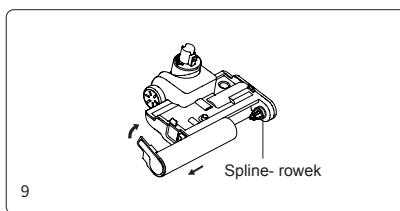
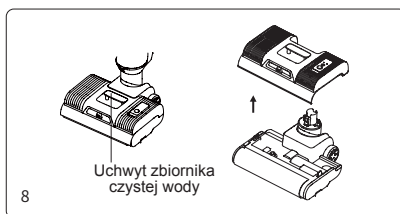
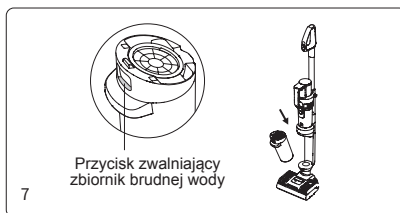
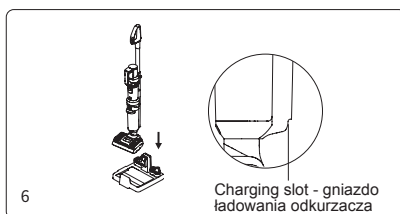

# Zasady użytkowania

Uwaga! Przed pierwszym użyciem należy całkowicie naładować odkurzacz. Odkurzacz należy również naładować, jeżeli moc akumulatora jest zbyt niska.

## Wyświetlacz

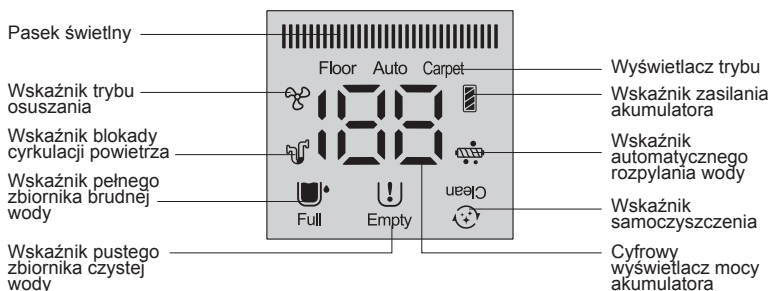

## Ładowanie odkurzacza

Podłącz przewód zasilający do źródła zasilania, umieść odkurzacz pionowy w bazie ładującej i rozpocznij ładowanie.

Uwaga:

1. Przed pierwszym użyciem należy w pełni naładować akumulator, a przed drugim ładowaniem należy rozładować akumulator, aby ochronić żywotność akumulatora;
2. Jeśli odkurzacz nie będzie używany przez dłuższy czas, należy ładować go raz na trzy miesiące (do ładowania należy używać przewodu zasilającego tego produktu)
3. Gdy odkurzacz jest w pełni naładowany, należy odłączyć przewód zasilający od gniazdka elektrycznego.

## Wskaźnik niskiego poziomu naładowania akumulatora

1. Jeśli podczas pracy odkurzacza pojawi się komunikat głosowy "Niski poziom naładowania akumulatora. Naładuj akumulator." należy naładować akumulator przed rozpoczęciem użytkowania odkurzacza.
2. Jeśli podczas pracy odkurzacza pojawia się komunikat głosowy "Niski poziom naładowania akumulatora. Urządzenie zostanie wkrótce wyłączone. Naładuj baterię", moc akumulatora wkrótce się wyczerpie a odkurzacz wyłączy się automatycznie. Konieczne jest naładowanie akumulatora.
3. Podczas korzystania z odkurzacza ekran LED wyświetla pozostałe minuty pracy w bieżącym trybie pracy. Ikona w prawym górnym rogu ekranu pokazuje poziom naładowania akumulatora, pełna kratka oznacza od 75% do 100% naładowania akumulatora; 3/4 kratki oznacza od 50% do 75% naładowania akumulatora; 1/2 kratki oznacza od 25% do 50% naładowania akumulatora; 1/4 kratki oznacza od 1% do 25% naładowania akumulatora; pusta kratka oznacza, że akumulator jest pusty i należy go naładować przed użyciem.

## Obsługa odkurzacza

Naciśnij przycisk ON/OFF znajdujący się na uchwycie odkurzacza, wyświetlacz oraz wskaźniki zaświecą się domyślnie w trybie automatycznym (rys 10). Jeżeli chcesz się przełączyć pomiędzy trybami czyszczenia podłogi i czyszczenia dywanu, naciśnij ponownie przycisk trybu (rys.11).

Jeżeli chcesz wyłączyć odkurzacz naciśnij ponownie przycisk ON/OFF na uchwycie odkurzacza.

W trybie automatycznym moc urządzenia zmienia się automatycznie w zależności od ilości wykrytej brudnej wody lub kurzu. Kolor podświetlenia LED zmienia się odpowiednio. Im więcej brudnej wody lub kurzu zostanie wykryte, tym więcej czerwonego podświetlenia. Im mniej brudnej wody lub kurzu, tym więcej niebieskiego podświetlenia.

Uwaga:

1. Podczas czyszczenia dywanów należy najpierw wyczyścić głowicę podłogową (szczegółowe informacje znajdują się w części "Czyszczenie i konserwacja, Czyszczenie głowicy podłogowej"), a w celu dogłębnego czyszczenia dywanu zaleca się wymianę na szczotkę do dywanów. (Szczotkę do dywanów można dobrać zgodnie z własnymi potrzebami i można ją kupić u dystrybutorów JIMMY).

2. Gdy poziom naładowania akumulatora jest niższy niż 20%, nie można przełączyć urządzenia w tryb czyszczenia dywanów.

## Funkcja rozpylania wody

Gdy odkurzacz pracuje, naciśnij przycisk spryskiwania wodą, (funkcja automatycznego spryskiwania wodą jest domyślnie włączona). Na ekranie LED pojawi się wskaźnik automatycznego spryskiwania, a czysta woda zostanie automatycznie rozpylona na wałek szczotki.

(Rys. 12-1). Aby wyłączyć funkcję automatycznego spryskiwania wodą, należy nacisnąć i przytrzymać przycisk samooczyszczania przez ponad 3 sekundy, gdy odkurzacz jest włączony. Aby ponownie włączyć funkcję automatycznego rozpylania wody, należy nacisnąć przycisk samooczyszczania i przytrzymać go przez ponad 3 sekundy, gdy odkurzacz jest włączony (rys. 12-2).

Jeśli podłoga jest bardzo brudna, można rozpylić więcej wody na podłogę za pomocą funkcji ręcznego rozpylania wody, aby poprawić efekt mycia podłogi. Gdy urządzenie jest włączone, należy nacisnąć przycisk ręcznego rozpylania wody, a dysza rozpyli wodę na podłogę (w kształcie wachlarza); aby zatrzymać rozpylanie wody, należy zwolnić przycisk rozpylania wody. Funkcję ręcznego spryskiwania wodą można aktywować niezależnie od tego, czy funkcja automatycznego spryskiwania wodą jest włączona, czy wyłączona. (Rys. 13)

Uwaga:

1. Przycisk ręcznego rozpylania wody nie może być używany jednocześnie z przyciskiem włączania/ wyłączania lub przyciskiem trybu.

2. Zaleca się korzystanie z trybu czyszczenia dywanów w przypadku silnego zanieczyszczenia lub plam z wody.

3. Podczas czyszczenia dywanu należy wyłączyć funkcję automatycznego rozpylania wody.

4. Do czyszczenia należy używać niskopięniącego środka czyszczącego dołączonego do zestawu.

Użycie nieodpowiedniego środka może spowodować nadmierne wytwarzanie się piany, która może przedostać się do wewnątrz odkurzacza i spowodować zagrożenie.

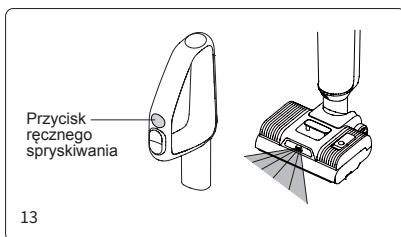
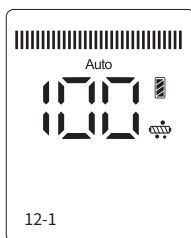
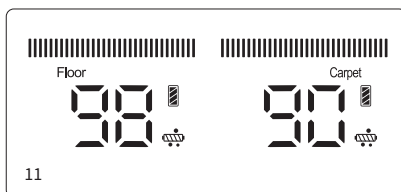
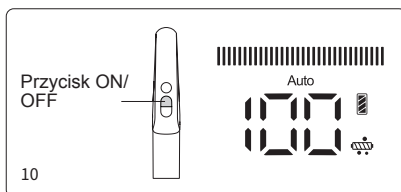

## Korzystanie z odkurzacza ręcznego

Odłącz odkurzacz ręczny od głównej jednostki, naciśnij przycisk ON/OFF odkurzacza ręcznego, ekran zaświeci się, a odkurzacz będzie włączony domyślnie w trybie czyszczenia podłogi. Naciśnij przycisk trybu ręcznego, aby przełączyć się na tryb czyszczenia dywanu. Jeżeli chcesz wyłączyć odkurzacz ręczny, naciśnij ponownie przycisk ON/OFF. Do odkurzacza ręcznego można przymocować takie końcówki jak: ssawka szczelinowa, końcówka do tapicerki, końcówka do czyszczenia materacy (rys. 13-16). Zamocuj wybraną przez siebie końcówkę do miejsca wlotu powietrza odkurzacza ręcznego poprzez popchnięcie jej w górę do momentu usłyszenia dźwięku "kliknięcia". Aby wyjąć końcówkę, naciśnij przycisk na końcówce, a następnie wyjmij ją. W celu uzyskania większej ilości informacji na temat dopasowywania końcówek do odkurzacza ręcznego należy odnieść się do rysunku nr 17

Uwaga:

1. W zestawie znajduje się tylko ssawka szczelinowa, ssawka do tapicerki i elektryczna końcówka do materacy. Inne akcesoria, takie jak elastyczny wąż, szczotka dla zwierząt domowych, można wybrać zgodnie z własnymi potrzebami, a akcesoria są dostępne u dystrybutorów JIMMY.
2. Gdy poziom naładowania akumulatora jest niższy niż 20%, nie można przełączyć urządzenia w tryb czyszczenia dywanów;
3. W przypadku używania odkurzacza ręcznego oddzielnie nie należy korzystać z funkcji zbierania wody.

## Funkcja komunikatów głosowych

Odkurzacz wydaje komunikaty głosowe w 5 różnych językach: angielskim, niemieckim, włoskim, francuskim oraz rosyjskim. Domyślnie ustawiony język to język angielski. Jeżeli chcesz wybrać inny język, naciśnij przycisk funkcji głosowej. Jeżeli nie chcesz, aby odkurzacz wydawał komunikaty głosowe naciśnij ponownie na przycisk (rys. 18).

Uwaga: W przypadku korzystania z odkurzacza ręcznego nie jest dostępna funkcja głosowa.

## Funkcja suszenia na gorąco

W trybie ładowania naciśnij przycisk trybu, aby przejść do trybu suszenia gorącym powietrzem. Gorące powietrze będzie suszyło całą ścieżkę powietrza, w tym wałek szczotki, pojemnik na kurz i zbiornik na brudną wodę przez około 0,5 godziny, a następnie wysuszy tylko wałek szczotki przez kolejne 2,5 godziny. Przez pierwsze 0,5 godziny suszenia całej ścieżki powietrza, silnik próżniowy będzie pracował, aby przesłać gorące powietrze przez całą ścieżkę powietrza (rys. 19).

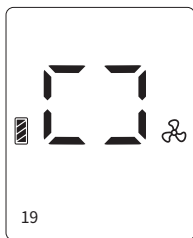
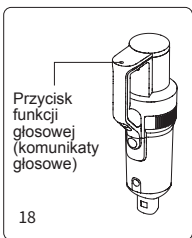
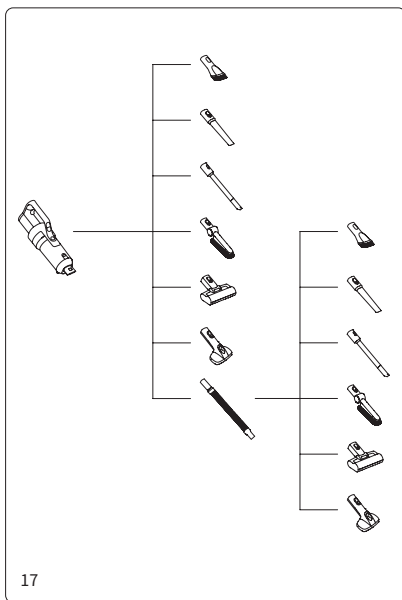
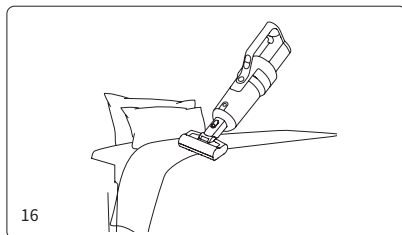
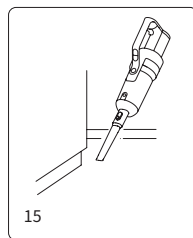
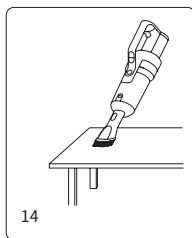

Aby zatrzymać suszenie ścieżki powietrza i kontynuować suszenie wałka szczotki w trybie cichego suszenia, naciśnij przycisk włączania/wyłączania, silnik próżniowy nie będzie działał w tym trybie.

Aby włączyć lub wyłączyć funkcję suszenia gorącym powietrzem, naciśnij przycisk trybu.

## Funkcja samoczyszczenia wałka szczotki i strumienia powietrza

W trybie ładowania naciśnij przycisk samooczyszczania, aby przejść do trybu czyszczenia (rys. 20), a po zakończeniu samooczyszczania urządzenie automatycznie przejdzie do trybu suszenia na gorąco; proces samooczyszczania można wcześniej zatrzymać, naciskając przycisk włączania/wyłączania lub przycisk trybu, a produkt powróci do trybu ładowania. Wentylator wyłączy się z 3-minutowym opóźnieniem (rys. 21).

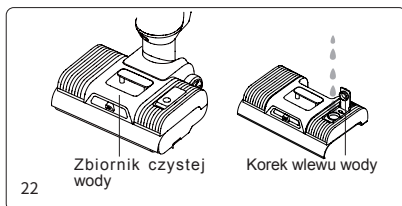
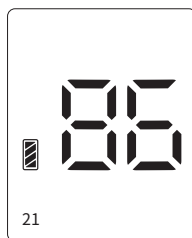
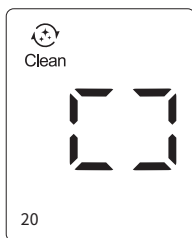

### Uwaga:

Tryb samoczyszczenia służy wyłącznie do czyszczenia strumienia powietrza głowicy podłogowej i wałka szczotki do podłóg twardych.

2. Przed włączeniem trybu czyszczenia należy opróżnić zbiornik brudnej wody, sprawdzić, czy urządzenie jest stabilnie umieszczone na podstawie ładującej, przewód zasilający jest podłączony do gniazda zasilania, przewód zasilający jest podłączony do bazy ładującej, a w zbiorniku czystej wody znajduje się co najmniej 1/2 wody; po zakończeniu samooczyszczania należy ponownie wyczyścić zbiornik brudnej wody;

3. Gdy poziom naładowania akumulatora jest mniejszy lub równy 10%, tryb samoczyszczenia nie może zostać włączony i można go włączyć normalnie po pewnym czasie ładowania.

## Wskaźnik pustego zbiornika czystej wody

Jeżeli podczas korzystania z funkcji spryskiwania wodą na ekranie pojawi się komunikat "Brak czystej wody, uzupełnij wodę", należy wyłączyć urządzenie i dolać wody do zbiornika czystej wody.

## Napełnianie zbiornika czystej wody

Napełnianie zbiornika czystej wody: Wymij zbiornik czystej wody i podnieś korek wlewu wody zbiornika czystej wody lub bezpośrednio otwórz korek wlewu wody zbiornika czystej wody, odstoń otwór wlotu wody, wlej czystą wodę i środek czyszczący, a następnie naciśnij korek wlewu wody w dół, aby zainstalować go do końca, i zamocuj go z powrotem w zbiorniku czystej wody. (Rys. 22)

Uwaga: Podczas dodawania czystej wody można dodać dołączony do zestawu środek czyszczący w proporcji około jednej nakrętki butelki na jeden pełny zbiornik czystej wody

## Wskaźnik pełnego zbiornika brudnej wody

1. Gdy urządzenie wykryje, że zbiornik na brudną wodę jest pełny, zatrzyma się i wyemituje przypomnienie głosowe. Wyczyść pełny zbiornik brudnej wody i włóż go z powrotem.

2. Po wykryciu, że zbiornik brudnej wody jest pełny w trybie samooczyszczania, urządzenie zatrzyma pracę i wyemituje przypomnienie głosowe. Wyczyść pełny zbiornik brudnej wody i włóż go z powrotem.

## Czyszczenie zbiornika na brudną wodę:

Zdejmij górną pokrywę zbiornika brudnej wody i ramę filtra, wylej brudną wodę, złóż zbiornik brudnej wody po umyciu i umieść go z powrotem na głowicy podłogowej (szczegółowe informacje zawiera rozdział "Czyszczenie zbiornika brudnej wody").

## Wskaźnik zablokowania wałka szczotki

Gdy odkurzacz jest w trybie pracy lub czyszczenia, w przypadku zablokowania wałka szczotki urządzenie zatrzyma się i wyemituje przypomnienie głosowe. Należy wyjąć szczotkę, usunąć ciała obce lub zaplątane włosy.

## Czyszczenie wałka szczotki:

Po wyjęciu zbiornika czystej wody, wyciągnij wałek szczotki, użyj szczotki do czyszczenia, aby odciąć i usunąć włosy owinięte wokół wałka szczotki oraz oczyścić ciała obce przymocowane do wałka szczotki i głowicy podłogowej, a następnie zainstaluj z powrotem wałek szczotki i zbiornik czystej wody (szczegółowe informacje znajdują się w rozdziale "Czyszczenie zespołu głowicy podłogowej").

## Wskaźnik zablokowanego strumienia powietrza

1. Gdy odkurzacz pracuje w trybie samooczyszczania, jeśli kanał powietrza jest zablokowany, urządzenie przerwie pracę i wyemituje przypomnienie głosowe. Przed kontynuowaniem pracy należy kolejno sprawdzić i wyczyścić ewentualne blokady ręcznego pojemnika na kurz, ścieżki powietrza głowicy podłogowej i ręcznego filtra HEPA.
2. Podczas pracy odkurzacza ręcznego, jeśli miejsce kanału powietrza jest zablokowane, odkurzacz zatrzyma się automatycznie. W tym momencie należy wyczyścić pojemnik na kurz i filtr HEPA.

## Czyszczenie miejsca kanału powietrza

Zdemontuj zbiornik brudnej wody, wyjmij górną pokrywę zbiornika brudnej wody i filtr, umyj wszystkie części i złóż je z powrotem.

Za pomocą szczotki do rur wyczyść brud, ciała obce i włosy wewnątrz ścieżki powietrza głowicy podłogowej, a następnie włóż zbiornik brudnej wody z powrotem do zespołu głowicy podłogowej.

Wyjmij pojemnik na kurz, opróżnij go, wyjmij filtr HEPA, a następnie wyjmij cyklon i zdemontuj go, wyczyść wszystkie części i ponownie zamontuj pojemnik na kurz (szczegółowe informacje znajdują się w rozdziale "Czyszczenie i konserwacja").



## Czyszczenie i konserwacja

### Czyszczenie pojemnika na kurz

Naciśnij przycisk zwalniający pojemnik na kurz, aby wyjąć pojemnik na kurz z odkurzacza ręcznego; naciśnij przycisk zwalniający wlot ssący, aby otworzyć wlot ssący i opróżnić pojemnik na kurz; wyjmij zespół cyklonu i filtr HEPA. Przytrzymaj metalową siatkę, obróć w kierunku wskazanym strzałką, aby odblokować metalową siatkę, a następnie zdejmij ją pociągając w dół. Po wyczyszczeniu, wytarciu i wysuszeniu części, zamontuj wszystkie części z powrotem w pojemniku na kurz, a następnie zainstaluj pojemnik na kurz z powrotem w odkurzaczu ręcznym. (Rys. 23)

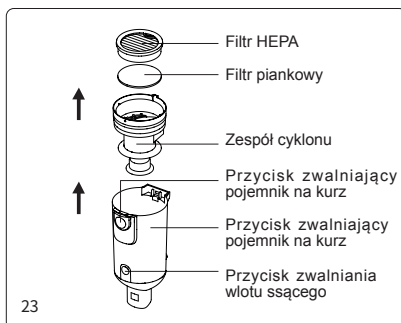

### Czyszczenie zbiornika na brudną wodę

Po wyłączeniu odkurzacza wyjmij zbiornik brudnej wody, podnieś górną pokrywę zbiornika wody i wyjmij z niego ramkę filtra piankowego, otwórz kłapkę ramki filtra piankowego, wyjmij filtr piankowy. Wylej brudną wodę i zanieczyszczenia ze zbiornika wody, a następnie umyj zbiornik brudnej wody, pokrywę zbiornika wody, ramę filtra piankowego i filtr piankowy. Jeśli w rurze zbiornika brudnej wody znajdują się ciała obce, można je wyczyścić szczotką do czyszczenia; po umyciu wysusz powyższe części. Następnie zamontuj wszystkie części z powrotem w zbiorniku brudnej wody, po czym umieść zbiornik brudnej wody w jednostce głównej i kontynuuj użytkowanie. (Rys. 24)

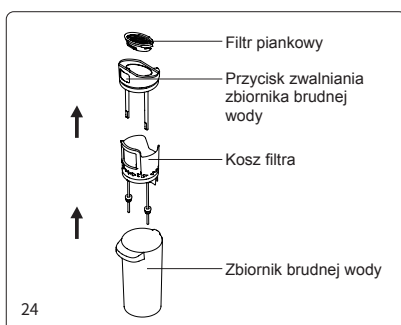

Uwaga:

1. Po użyciu odkurzacza zaleca się natychmiastowe wyczyszczenie zabrudzonego zbiornika;
2. Podczas ponownej instalacji filtra nie należy zginać czarnej miękkiej gumy pod filtrem.

### Czyszczenie głowicy podłogowej

Po wyjęciu okienka wałka szczotki, wałka szczotki, zbiornika czystej wody i zbiornika brudnej wody, włóż wielofunkcyjną szczotkę czyszczącą przez okrągły otwór poniżej miejsca instalacji zbiornika brudnej wody, aby usunąć ciała obce i kamień w rurze oraz zatkane włosy. Użyj wielofunkcyjnej szczotki do czyszczenia, aby odciąć splątane włosy na wałku szczotki. Wytrzyj urządzenie i usunięte brudne części szmatką, a następnie umieść je z powrotem na urządzeniu (wałek szczotki można również umieścić w pojemniku na wałek szczotki w celu wysuszenia). (Rys. 25)

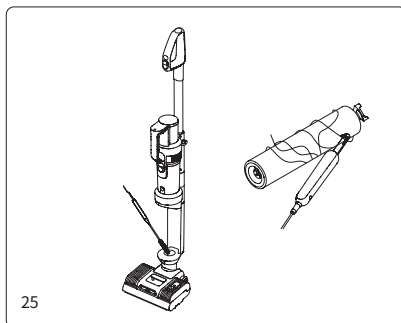

### Czyszczenie i konserwacja

Zaleca się czyszczenie zbiornika brudnej wody, filtra, wałka szczotki i okna wałka szczotki po każdym użyciu. W sytuacji, w której z filtra HEPA wydostaje się kurz, filtr piankowy jest poważnie uszkodzony lub wałek szczotki silnie wibruje i pojawia się nienormalny hałas, należy wymienić te części, aby nie uszkodzić

odkurzacza. Jeśli odkurzacz nie będzie używany przez dłuższy czas, należy przechowywać go w chłodnym i suchym miejscu, bez narażania go na bezpośrednie działanie promieni słonecznych lub wilgoci. Pamiętaj, aby przed przechowywaniem odkurzacza wyczyścić jego poszczególne części i pozostawić do osuszenia.

## Chapter 4 Troubleshooting

Please check the following points before contacting the after sale service.

Problem	Możliwa przyczyna	Rozwiązanie
Nie można uruchomić lub wyłączyć urządzenia.	Niska moc akumulatora	Naładuj akumulator
	Przycisk ON/OFF nie jest wciśnięty	Naciśnij przycisk ON/OFF
	Walek szczotki jest zaplątany	Wyczyść walek szczotki
	Pełny zbiornik brudnej wody	Wyczyść zbiornik brudnej wody
	Nieprawidłowo zamontowany akumulator	Zamontuj akumulator
	w prawidłowy sposób	Clean suction inlet and filter
	Wlot ssący zablokowany	Wyczyść wlot oraz filtr
Słaba siła ssania	Wlot ssący zablokowany	Wyczyść wlot oraz filtr
	Brak zamontowanego filtra HEPA	Zamontuj filtr HEPA
Nietypowy hałas	Wlot ssący zablokowany	Wyczyść wlot ssący i filtr.
	Brak zamontowanego filtra HEPA	Zamontuj filtr HEPA
Rozpylacz wody nie działa	Pusty zbiornik czystej wody	Uzupełnij zbiornik na czystą wodę
	Nie wciśnięty przycisk rozpylania wody	Naciśnij przycisk
	Zbiornik czystej wody nie został prawidłowo zamontowany	Zamontuj zbiornik czystej wody w prawidłowy sposób
Rozpylanie wody z kanału powietrznego	Filtr nie jest zamontowany w zbiorniku brudnej wody	Włóż filtr do zbiornika na brudną wodę
	Miękkie plastikowe zagięcia pod filtrem	Zamontuj ponownie filtr, aby nie występowały żadne zgięcia
	Nie osuszone całkowicie filtr HEPA oraz pojemnik na kurz	Pozostaw filtr HEPA oraz zbiornik na kurz do całkowitego wyschnięcia

Uwaga: Jeśli powyższa instrukcja rozwiązywania problemów nie pozwoli na rozwiązanie problemu lub na ekranie wyświetlany jest kod błędu od F0 do F9, należy skontaktować się z serwisem lub lokalnym dystrybutorem w celu uzyskania pomocy.

# Chapter 5 Specyfikacja

## Parametry techniczne

Nazwa	Bezprzewodowy odkurzacz z funkcją mopowania
Model	HW11 Pro
Moc znamionowa	420W
Pojemność akumulatora	4000mAh
Czas ładowania	5h±0.5
Wejście znamionowe	220-240V ~ 50-60Hz
Napięcie znamionowe	21.6V $\overline{=}$

## Schemat obwodów elektrycznych

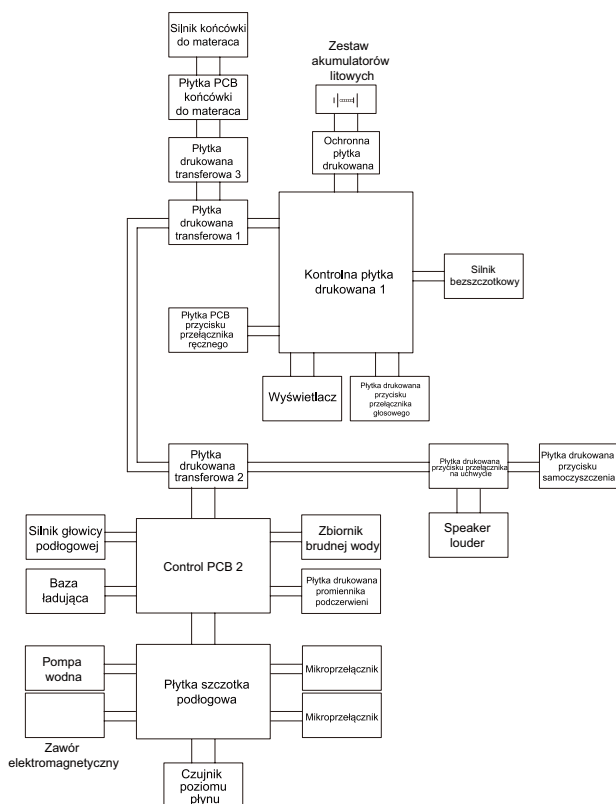

## Informacje dodatkowe do produktu

Producent	Kingclean Electric Co., Ltd
Adres	nr 1 Xiangyang droga, nowa dzielnica Suzhou, prowincja JiangSu, 215009, Chiny

## Ochrona środowiska



Zużyty sprzęt elektroniczny oznakowany zgodnie z dyrektywą Unii Europejskiej, nie może być umieszczany łącznie z innymi odpadami komunalnymi. Podlega on selektywnej zbiórce i recyklingowi w wyznaczonych punktach. Zapewniając jego prawidłowe usuwanie, zapobiegasz potencjalnym, negatywnym konsekwencjom dla środowiska naturalnego i zdrowia ludzkiego. System zbierania zużytego sprzętu zgodny jest z lokalnie obowiązującymi przepisami ochrony środowiska dotyczącymi usuwania odpadów. Szczegółowe informacje na ten temat można uzyskać w urzędzie miejskim, zakładzie oczyszczania lub sklepie, w którym produkt został zakupiony.



Produkt spełnia wymagania dyrektyw tzw. Nowego Podejścia Unii Europejskiej (UE), dotyczących zagadnień związanych z bezpieczeństwem użytkownika, ochroną zdrowia i ochroną środowiska, określających zagrożenia, które powinny zostać wykryte i wyeliminowane.

## Akumulator Li-Ion

Urządzenie wyposażone jest w akumulator LI ION (litowo-jonowy), który z uwagi na swoją fizyczną i chemiczną budowę starzeje się z biegiem czasu i użytkowania. Producent określa maksymalny czas pracy urządzenia w warunkach laboratoryjnych, gdzie występują optymalne warunki pracy dla urządzenia, a sam akumulator jest nowy i w pełni naładowany. Czas pracy w rzeczywistości może się różnić od deklarowanego w ofercie i nie jest to wada urządzenia a cecha produktu. Aby zachować maksymalną żywotność akumulatora, nie zaleca się go rozładowywać do poziomu poniżej 3,18 V lub 15% ogólnej pojemności. Niższe wartości, jak np. 2,5 V dla ogniwa uszkadzają je trwale i nie jest to objęte gwarancją. W przypadku zaniechania używania akumulatora lub całego urządzenia przez czas dłuższy niż jeden miesiąc należy akumulator naładować do 50% i sprawdzać cyklicznie co dwa miesiące poziom jego naładowania. Przechowuj akumulator i urządzenie w miejscu suchym, z dala od słońca i ujemnych temperatur.

## Akumulator LIPO

Urządzenie wyposażone jest w akumulator LI ION (litowo jonowy), który z uwagi na swoją fizyczną i chemiczną budowę starzeje się z biegiem czasu i użytkowania. Producent określa maksymalny czas pracy urządzenia w warunkach laboratoryjnych, gdzie występują optymalne warunki pracy dla urządzenia, a sam akumulator jest nowy i w pełni naładowany. Czas pracy w rzeczywistości może się różnić od deklarowanego w ofercie i nie jest to wada urządzenia a cecha produktu. Aby zachować maksymalną żywotność ogniwa akumulatora, nie zaleca się go rozładowywać do poziomu poniżej 3,18 V dla pojedynczego ogniwa lub 15% ogólnej pojemności. Niższe wartości, jak np. 2,5 V dla ogniwa uszkadzają je trwale i nie jest to objęte gwarancją. W przypadku zaniechania używania akumulatora lub całego urządzenia przez czas dłuższy niż

jeden miesiąc należy akumulator naładować do 50% i sprawdzać cyklicznie co dwa miesiące poziom jego naładowania. Przechowuj akumulator i urządzenie w miejscu suchym, z dala od słońca i ujemnych temperatur.

## Konserwacja

Produkt należy regularnie konserwować (czyścić) we własnym zakresie lub przez wyspecjalizowane punkty serwisowe na koszt i w zakresie użytkownika. W przypadku braku informacji o koniecznych akcjach konserwacyjnych, cyklicznych lub serwisowych w instrukcji obsługi, należy regularnie minimum raz na tydzień oceniać odmiennosć stanu fizycznego produktu od fizycznie nowego produktu. W przypadku wykrycia lub stwierdzenia jakiegokolwiek odmiennosć należy pilnie podjąć kroki konserwacyjne (czyszczenie) lub serwisowe. Brak poprawnej konserwacji (czyszczenia) i reakcji w chwili wykrycia stanu odmiennosć może doprowadzić do trwałego uszkodzenia produktu. Gwarant nie ponosi odpowiedzialności za uszkodzenia wynikające z zaniedbania.

## Środki ostrożności

Przed przystąpieniem do ładowania sprawdź, czy styki urządzenia są czyste.

Nigdy nie pozostawiaj urządzenia podczas użytkowania i ładowania bez nadzoru.

Zadbaj o to, aby w sytuacji awaryjnej móc szybko odłączyć urządzenie od źródła zasilania.

Nigdy nie wystawiaj urządzenia na działanie wysokiej temperatury.

Ładuj urządzenie w miejscu suchym i dobrze wentylowanym z dala od materiałów łatwopalnych, zachowaj wolną przestrzeń min 1 m od innych obiektów.

Nigdy nie zakrywaj urządzenia podczas ładowania

Nigdy nie używaj zasilacza, stacji ładowania, kabli itp. bez rekomendacji i atestu producenta.

Zadbaj o swoje mienie, urządzenie wyposażone jest w ogniwa, które są trudne do ugaszenia, wyposaż się w płachtę gaśniczą.

Szczegółowe informacje o warunkach gwarancji dystrybutora / producenta dostępne są na stronie internetowej: <https://serwis.innpro.pl/gwarancja>

# Wichtige Sicherheitsanweisungen

1. Bevor Sie dieses Produkt verwenden, lesen Sie bitte dieses Handbuch und alle Anweisungen und Warnungen auf dem Produkt. Die Nichtbeachtung der Warnungen und Anweisungen kann zu Stromschlägen, Feuer oder Verletzungen führen.
2. Wenn Sie Elektrogeräte verwenden, sollten Sie immer die grundlegenden Vorsichtsmaßnahmen beachten, um das Risiko von Feuer, Stromschlag und Verletzungen zu verringern.

## Warnung!

1. Dieses Produkt ist nur für den Hausgebrauch bestimmt.
2. Überprüfen Sie vor dem Anschließen des Produkts an das Netzteil, ob die lokale Spannung mit der auf dem Netzteil angegebenen Spannung übereinstimmt.
3. Überprüfen Sie das Produkt vor dem Gebrauch. Wenn das Produkt oder der Adapter beschädigt ist, verwenden Sie es nicht mehr.
4. Bitte verwenden Sie es ausschließlich gemäß der in diesem Handbuch beschriebenen Methode.
5. Dieses Produkt kann nicht von Kindern, Menschen mit körperlichen, sensorischen oder geistigen Behinderungen oder Menschen ohne einschlägige Erfahrung und Kenntnisse verwendet werden. Es sei denn, es gibt eine Aufsicht oder Anleitung eines Vormunds, um sicherzustellen, dass er dieses Produkt sicher verwenden kann.
6. Verwenden Sie dieses Produkt nicht als Spielzeug. Bitte halten Sie dieses Produkt von Kindern fern, achten Sie auf Kinder, stellen Sie sicher, dass sie nicht mit diesem Produkt als Spielzeug spielen.
7. Berühren Sie den Stecker nicht mit nassen Händen.
8. Achten Sie beim Reinigen der Treppe besonders darauf, dass Sie nicht herunterfallen.
9. Wenn die Kabel, Stecker, Batterien oder leitenden Teile beschädigt sind, verwenden oder zerlegen oder ersetzen Sie keine Teile selbst. Ihre eigene Demontage und der Austausch von Teilen können einen elektrischen Schlag oder einen Brand verursachen. Jimmy ist dafür nicht verantwortlich. Einmal beschädigt, muss es von Jimmy, dem Vertreter von Jimmy oder einer von Jimmy benannten Person mit entsprechenden Qualifikationen repariert oder ersetzt werden, um Gefahren zu vermeiden.
10. Bitte verwenden Sie das von Jimmy angegebene Ladegerät, um das Produkt aufzuladen.
11. Bitte stellen Sie sicher, dass Sie den von Jimmy angegebenen Akku verwenden: Andere Akkutypen können platzen und Verletzungen oder Produktschäden verursachen.
12. Wenn das Produkt nicht gemäß den Anweisungen betrieben wird, stark getroffen wird, aus großer Höhe fällt, beschädigt ist oder ins Wasser fällt, verwenden Sie das Produkt bitte nicht und wenden Sie sich an Jimmy oder Jimmys Vertreter.
13. Verwenden Sie nur Ersatzteile und von Jimmy angegebene Teile.
14. Ziehen oder belasten Sie das Kabel nicht. Halten Sie die Kabel von erhitzten Oberflächen fern. Lassen Sie das Kabel nicht dort, wo die Tür geschlossen ist, über scharfe Kanten oder Ecken gezogen werden. Das Kabel sollte vom aktiven Bereich ferngehalten werden. Verwenden Sie dieses Produkt nicht gegen das Kabel.
15. Bitte ziehen Sie den Stecker heraus, wenn Sie ihn nicht benutzen oder vor der Wartung.
16. Ziehen Sie das Kabel nicht, tragen Sie das Produkt nicht zusammen mit dem Kabel und verwenden Sie das Kabel nicht als Griff.
17. Dieses Produkt ist ein wiederaufladbares Elektrogerät. Bitte lassen Sie die Maschine nicht ohne Aufsicht alleine laufen.
18. Wenn Sie die Maschine reinigen, reparieren oder längere Zeit nicht benutzen, muss der Akku aus dem Batteriekasten gezogen werden.
19. Vermeiden Sie die Nähe zu Heizgeräten oder die langfristige Sonneneinstrahlung, um zu verhindern, dass sich die Schale aufgrund hoher Temperaturen verformt.
20. Stellen Sie keine Hindernisse am Lufteinlass und -auslass der Maschine auf, um eine Überhitzung der Maschine zu vermeiden.
21. Der Körper und die Bodenbürste werden mit Energie versorgt und können nicht durch Eintauchen in Wasser gereinigt werden.
22. Reinigen oder entfernen Sie die Walzenbürstenabdeckung oder den Walzenbürstenkörper nicht, wenn die Maschine eingeschaltet ist oder läuft, um Verletzungen zu vermeiden.

23. Bitte benutzen Sie das Gerät nicht, um brennende Holzkohle, Zigarettenkippen und andere wärmeerzeugende Gegenstände zu absorbieren.
24. Bitte benutzen Sie die Maschine nicht, um scharfe Gegenstände wie Glasscherben zu absorbieren.
25. Verwenden Sie die Maschine nicht, um ultrafeine Substanzen wie Kalk, Zement, Kohlenstoffpulver, Gipspulver, Mehl usw.;
26. Bitte benutzen Sie die Maschine nicht, um ätzende Flüssigkeiten wie Säure-Base-Reinigungsflüssigkeit, Waschpulver usw.;
27. Bitte benutzen Sie die Maschine nicht, um Benzin, Alkohol, Parfüm, Farbe und andere brennbare und explosive Materialien aufzunehmen.
28. Zerlegen und montieren Sie die geschlossene Maschine nicht selbst und versuchen Sie nicht, die Leistung der gesamten Maschine zu verändern. Sie müssen Hilfe vom Hersteller, seiner Wartungsabteilung oder Fachleuten in ähnlichen Abteilungen erhalten, da dies sonst zu Gefahren führen kann.
29. Wenn Sie dieses Produkt längere Zeit nicht verwenden, sollten Sie die Stromversorgung ausschalten und die Ladestation ausstecken.
30. Die technischen Parameter, die in den Produkthanweisungen angegeben sind, werden von Jimmy Labs oder einem bestimmten Testunternehmen eines Drittanbieters bezogen, und das endgültige Interpretationsrecht liegt bei unserem Unternehmen.

## Informationen zur Produktverwendung

1. Dieses Produkt eignet sich für harte Böden in Innenräumen, einschließlich Wachsböden, Gummiböden, Fliesenböden, nahtlose Holzböden und Massivholzböden. Wenn Sie dieses Produkt auf einem unebenen Boden verwenden, werden möglicherweise nicht die besten Ergebnisse erzielt.
2. Wenn der Rückgewinnungstank und der Reinwassertank nicht gemäß den korrekten Anweisungen installiert sind, öffnen Sie sie bitte und verwenden Sie sie.
3. Schütteln Sie nicht auf und ab und schlagen Sie nicht heftig auf die Maschine, um zu verhindern, dass Abwasser in den Motor fließt. Heben oder tragen Sie die Maschine beim Starten nicht auf und ab und kippen Sie die Maschine nicht zur Seite oder legen Sie sie flach auf den Boden, um zu verhindern, dass Abwasser in den Motor fließt.
4. Lassen Sie die Maschine nicht lange laufen, wenn der Lufteinlass durch den Schwimmer blockiert ist, um Beschädigungen zu vermeiden.
5. Reinigen Sie nach dem Gebrauch der Maschine die verschmutzten Teile des Abwassertanks, der Saugdüse und des Luftkanals rechtzeitig und lagern Sie sie an einem belüfteten und trockenen Ort. Feuchte Orte beeinträchtigen die Isolierung und Lebensdauer von Elektrogeräten.

## Über Reinigungsflüssigkeit





1. Wenn eine große Menge Reinigungsflüssigkeit in den Motor gelangt, besteht Gefahr.
2. Befolgen Sie die Anweisungen (das Verhältnis von Lösung zu Wasser beträgt 1:50), um die Lösung herzustellen. Es wird empfohlen, die Reinigungsflüssigkeit unseres Unternehmens zu verwenden und keine Reinigungsflüssigkeiten zu verwenden, die Säuren, Alkalilösungen oder umweltschädliche Substanzen enthalten.
3. Verhindern Sie, dass Kinder mit der Reinigungsflüssigkeit in Kontakt kommen. Wenn die Reinigungsflüssigkeit versehentlich in die Augen gelangt, spülen Sie sie rechtzeitig gründlich mit sauberem Wasser aus. Bei versehentlichem Verschlucken sofort einen Arzt aufsuchen.
4. Wenn es um Abwasser und Reinigungsflüssigkeit geht, sollte es gemäß den örtlichen Umweltschutzanforderungen behandelt werden.

## Über weggeworfene Batterien

1. Die im Produkt montierte Batterie enthält umweltschädliche Materialien. Vor dem Entsorgen muss der Akku aus dem Gerät entfernt werden.
2. Wenn Sie den Akku entfernen, schaltet sich das Produkt aus und der Ladestecker wird nicht abgezogen.

3. Bitte entsorgen Sie den weggeworfenen Akku sicher und ordnungsgemäß. Werfen Sie ihn nicht in Feuer, Wasser oder Erde.
4. Wenn die Altbatterie ausläuft und die Haut oder Kleidung kontaminiert, entsorgen Sie sie bitte mit sauberem Wasser und suchen Sie rechtzeitig einen Arzt auf.

Das Produkt kann folgende Zeichen haben, die folgende Bedeutungen haben:

Zeichen	Bedeutung
	Achten Sie auf Oberflächen mit hohen Temperaturen, da diese während des Gebrauchs heiß werden können. Seien Sie vorsichtig mit Verbrennungen.
	Nicht beim Baden oder Duschen verwenden.
	Angetriebener Kopf des Wasseraugeräts
	Nicht bedecken
	Wasserdichte Qualität



# Kapitel 1 Produktinstallation

## Teile Name

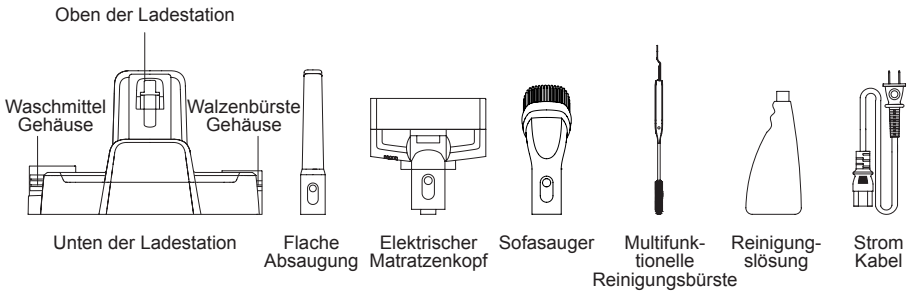
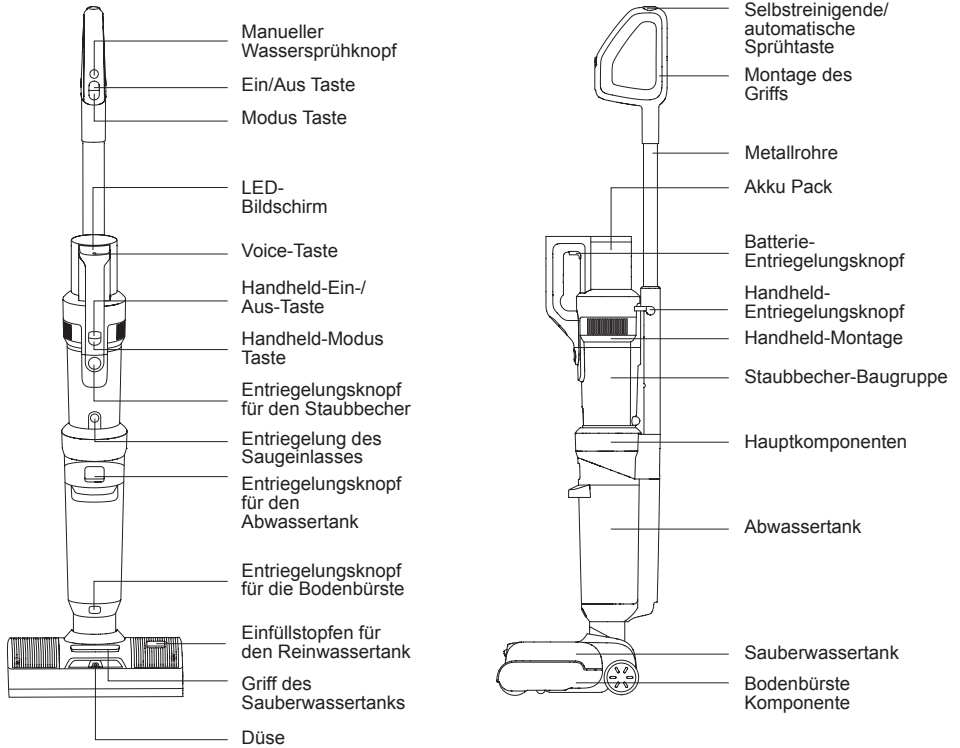

# Packetliste

Name	Montage des Griffs	Akupack	Handheld-Montage	Hauptkomponenten	Bodenbürste Komponente
Quantity	1	1	1	1	1
Montage des Ladekopfes	Montage der Ladestation	Walzenbürste Gehäuse	Waschmittel Gehäuse	Flache Absaugung	Elektrischer Matratzenkopf
1	1	1	1	1	
Sofasauger	Multifunktionelle Reinigungsbürste	Reinigungslösung	Stromkabel	Gebrauchsanweisung	/
1	1	1	1	1	

## Demontage und Montage des Produkts

Anmerkung: Während der Demontage und Montage des Produkts schalten Sie bitte die Stromversorgung aus.

### Demontage und Montage der Hauptkomponenten

Um die Hauptkomponenten zu installieren, richten Sie zunächst die Unterseite der Hauptkomponenten am Kopf der Bodenbürstenbaugruppe aus, setzen Sie sie nach unten in die Bodenbürste ein und schieben Sie sie hinein.

Nachdem Sie das "Klicken" gehört hatten, war die Installation erfolgreich. Wenn Sie die Bodenbürste herausnehmen möchten, stellen Sie die gesamte Maschine auf den Boden und halten Sie den Boden mit einer Hand fest.

Bürsten, halten Sie mit der anderen Hand den Entriegelungsknopf der Bodenbürste fest und heben Sie die Hauptkomponenten nach oben. (Abbildung 1)

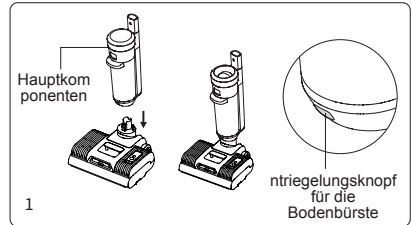

### Demontage und Montage der Griffbaugruppe

Stecken Sie das Ende des Metallrohrs senkrecht zur Richtung der gesamten Maschine in den Anschluss der Hauptkomponenten und stellen Sie nach dem Hören des "Klick" sicher, dass das Metallrohr fest und nicht locker ist, dann ist die Installation erfolgreich. Wenn Sie das Metallrohr herausnehmen möchten, nehmen Sie zuerst den Akku aus und verwenden Sie dann ein hartes Werkzeug wie einen Schraubendreher, um das Entriegelungsloch des Metallrohrs einzuführen, und ziehen Sie gleichzeitig das Metallrohr nach oben heraus. (Abbildung 2)

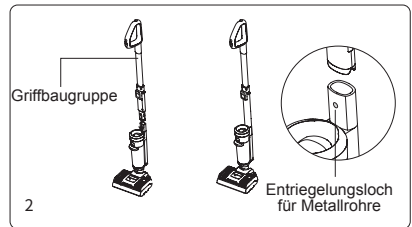

### Demontage und Montage des Akkupacks

1. Halten Sie den Akku fest, legen Sie ihn entlang der Schienennut ab und drücken Sie den Akku kräftig nach

unten, hören Sie das "Klick", und der Akku ist verriegelt. (Abb. 3)

2. Drücken Sie die Entriegelungstaste des Akkus und ziehen Sie den Akku in die entgegengesetzte Richtung nach oben, um den Akku zu entriegeln. (Abb. 3)

Anmerkung: Mit Ausnahme des Austauschs des Akkus muss der Akku nicht häufig herausgenommen werden.

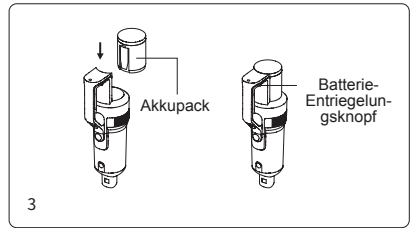

## Handheld-Montage und -Demontage

Der Handstaubsauger mit dem Akkupack wird zunächst in die Nut der großen Gehäuseabdeckung eingesetzt, und der Handstaubsauger wird an das installierte Metallrohr gedrückt, und nach dem Hören des "Klick"-Geräuschs wird der Handstaubsauger erfolgreich installiert und zu diesem Zeitpunkt als Schubstangenstaubsauger verwendet. Um den Handstaubsauger einzeln zu entnehmen, halten Sie einfach den Handentriegelungsknopf gedrückt und heben Sie den Handstaubsauger schräg nach oben. (Abb. 4)

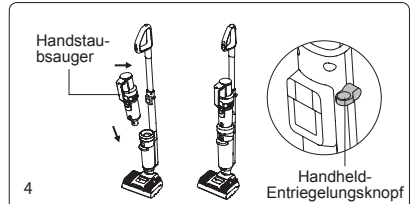

## Installation der Ladestation

Drücken Sie die Ladekopfbaugruppe, die Waschmittel Gehäuse und die Walzenbürste Gehäuse entlang der im Diagramm gezeigten Position zur Ladestation, und wenn Sie ein "Klick" hören, rastet der Haken ein Entsprechend der Bohrungsposition, dann ist der Einbau erfolgreich. (Abb. 5)

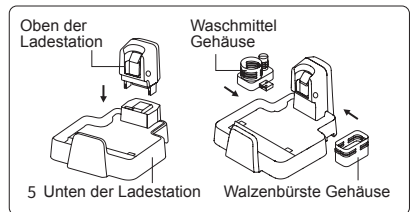

## Platzieren Sie das Gerät an der Ladestation

Die Bodenbürste befindet sich in einer aufrechten Position, halten Sie das Metallrohr mit der Hand, heben Sie das gesamte Gerät an, richten Sie den Ladeschacht am Ende des gesamten Geräts an der Ladebuchse an der Ladestation aus und stellen Sie das gesamte Gerät vorsichtig von oben nach unten in die Ladestation. Halten Sie bei der Verwendung das Metallrohr mit der Hand fest und ziehen Sie das gesamte Gerät direkt von der Ladestation nach oben. (Abb. 6)

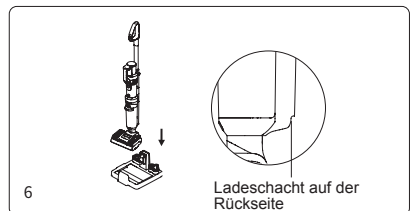

## Demontage und Montage des Abwassertanks

Um den Abwassertank zusammenzubauen, setzen Sie den Boden des Abwassertanks in das Hauptgehäuse und schieben Sie den Abwassertank in Richtung des Hauptkörpers, bis ein "Klick" zu hören ist.

Um den Abwassertank abzunehmen, halten Sie die Maschine mit einer Hand und den Abwassertank mit der anderen Hand fest, drücken Sie die Entriegelungstaste des Abwassertanks, um den Abwassertank herauszuziehen. (Abb. 7)

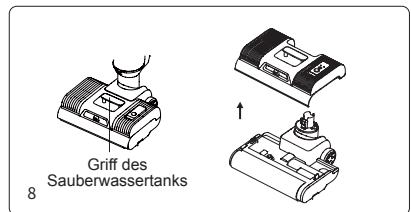

## Demontage und Montage des Sauberwassertanks

Um den Sauberwassertank abzunehmen, halten Sie den Griff des Sauberwassertanks fest und ziehen Sie den Sauberwassertank heraus. Setzen Sie den Sauberwassertank wieder in die Düse und drücken Sie nach unten, um den Tank einzusetzen.. (Abb. 8)

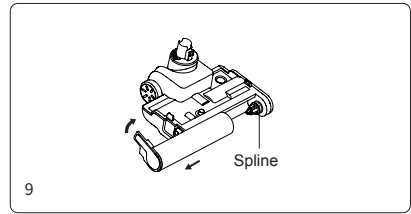

## Demontage und Montage der Rollenbürsten

Um die Bürstenwalzenbaugruppe zu entfernen, entfernen Sie zuerst den Sauberwassertankbaugruppe, halten Sie dann den Bodenkopf mit einer Hand nach unten, drehen Sie mit der anderen Hand die Endkappe der Bürstenwalze nach oben und entfernen Sie die Bürstenrolle nach außen.

Wenn Sie die Rollenbürstenbaugruppe installieren, richten Sie zuerst das andere Ende der Bürstenrolle an der Verzahnung aus, drehen Sie die Bürstenrolle zum Ende und drücken Sie dann die Bürstenrolle nach innen, drehen Sie die Bürstenrollenendabdeckung nach unten und installieren Sie sie, richten Sie die Bürstenwalzenkappe an der Oberseite des Bodenkopfes aus. (Abb.9)

# Kapitel 2 Verwendung des Produkts

Anmerkung: Bitte prüfen Sie vor dem Gebrauch, ob das Gerät Strom hat, wenn kein Strom vorhanden ist, laden Sie es bitte rechtzeitig auf und verwenden Sie es erneut, nachdem es vollständig aufgeladen ist.

## LED-Bildschirm und Anleitung

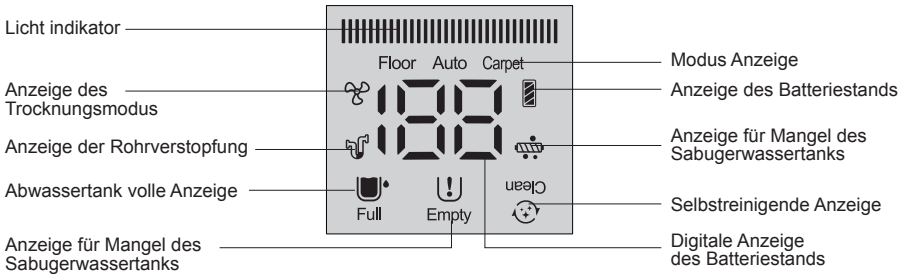

## Maschine aufladen

Schließen Sie das Stromkabel an die Stromversorgung an, legen Sie den Staubsauger in die Ladestation und wechseln Sie in den Lademodus.

Anmerkung:

1. Bevor Sie es zum ersten Mal verwenden, laden Sie bitte zuerst den Akku vollständig auf, und bevor Sie ihn zum zweiten Mal aufladen, leeren Sie bitte den Akku, um die Lebensdauer des Akkus zu gewährleisten.
2. Wenn das Produkt längere Zeit nicht verwendet wird, muss das Produkt etwa alle drei Monate

aufgeladen werden. (Achten Sie darauf, das Kabel dieses Produkts zum Aufladen zu verwenden)

3. Wenn Sie nicht aufladen, ziehen Sie den Netzstecker aus der Steckdose, um das Risiko einer versehentlichen Kollision zu vermeiden.

## Anzeige für niedrigen Batteriestand

1. Wenn der aufrechte Reiniger arbeitet und die Stimme daran erinnert, dass die Batterie schwach ist. Bitte laden Sie den Akku auf, bevor Sie ihn verwenden.

2. Wenn der aufrechte Reiniger arbeitet und die Stimme daran erinnert, dass die Batterie schwach ist. Die Maschine wird in Kürze abgeschaltet. Bitte laden Sie den Akku auf. Zu diesem Zeitpunkt ist der Akku kurz davor, leer zu sein. Wenn Sie es weiterhin verwenden, schaltet es sich automatisch ab und muss vor der Verwendung aufgeladen werden.

3. Bei Verwendung des Staubsaugers zeigt der LED-Bildschirm die verbleibenden Arbeitsminuten im aktuellen Arbeitsmodus an. Das Symbol in der oberen rechten Ecke des Bildschirms zeigt die linke Akkuleistung an, volles Raster bedeutet 75 % bis 100 % Akku; 3/4-Raster bedeutet zu 50% bis 75% Batterie; 1/2 Gitter bedeutet 25 % bis 50 % Batterie; 1/4-Raster bedeutet 1 % bis 25 % der Batterie; Der Rohling bedeutet, dass der Akku leer ist und vor der Verwendung aufgeladen werden muss.

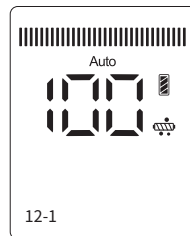
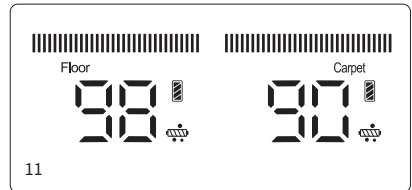
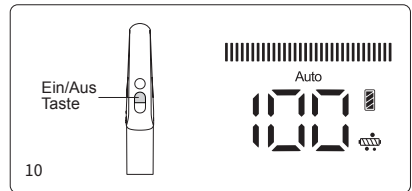

## Verwendung von Schiebstaubsaugern

Drücken Sie die Ein /Aus-Taste des Griffs, der Bildschirm und die dekorativen Lichter leuchten auf, standardmäßig im Auto-Modus (Abb. 10), drücken Sie die Modus-Taste, um in den Bodenmodus zu wechseln, drücken Sie die Modustaste erneut, um in den Teppichmodus zu wechseln (Abb. 11). Drücken Sie die Ein /Aus-Taste des Griffs erneut, um das Gerät auszuschalten, der Bildschirm und die dekorativen Lichter erlöschen.

Im Auto-Modus wird die Saugleistung automatisch an die erkannte Abwasser oder Staubmenge angepasst. Und die Farbe des Lichtbandes ändert sich entsprechend, je mehr Abwasser oder Staub, je größer der Rotbereich des Lichtbandes, je weniger Abwasser oder Staub, desto größer der Blaubereich des Lichtbandes.

Anmerkung:

1. Wenn Sie den Teppich reinigen, reinigen Sie bitte zuerst die Bodenbürste (siehe "Reinigung und Wartung, Reinigung von Bodenbürstenkomponenten" für Details) und zur Tiefenreinigung des Teppichs wird empfohlen, die Teppichbürste auszutauschen. (Teppichbürste kann nach eigenen Bedürfnissen ausgewählt und bei JIMMY-Händlern verkauft werden)

2. Wenn der Akkustand unter 20 % liegt, kann nicht in den Teppichmodus gewechselt werden.

## Wassersprühfunktion

Wenn der Standstaubsauger funktioniert, drücken Sie die Wassersprühtaste, die automatische Wassersprühfunktion ist standardmäßig geöffnet. Der LED-Bildschirm zeigt die automatische Sprühanzeige an und sauberes Wasser wird automatisch auf die Bürstenrolle gesprüht. (Abb. 12-1). Um die automatische Wassersprühfunktion auszuschalten, halten Sie die Selbstreinigungstaste länger als 3 Sekunden gedrückt, wenn das Produkt eingeschaltet ist. Um die automatische Wassersprühfunktion wieder einzuschalten, halten Sie die Selbstreinigungstaste länger als 3 Sekunden gedrückt, wenn das Produkt eingeschaltet ist. (Abb. 12-2)

Wenn der Boden stark verschmutzt ist, können Sie mehr Wasser auf den Boden sprühen, indem Sie die manuelle Wassersprühfunktion verwenden, um den Bodenreinigungseffekt zu verbessern. Drücken Sie bei eingeschaltetem Gerät die manuelle Wassersprühtaste, sprühen Sie mit dem Mund fächerförmiges Wasser; Lassen Sie die Wassersprühtaste los, um das Sprühen von Wasser zu beenden. Die manuelle Wassersprühfunktion kann aktiviert werden, unabhängig davon, ob die automatische Wassersprühfunktion ein oder ausgeschaltet ist. (Abb. 13)

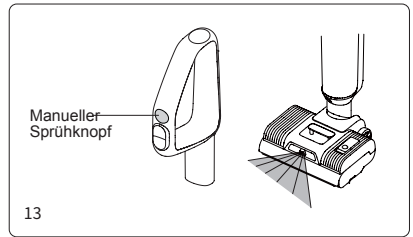

Anmerkung:

1. Die manuelle Wassersprühtaste kann nicht gleichzeitig mit der Umschalttaste oder der Geschwindigkeitskontrolltaste verwendet werden.
2. Es wird empfohlen, den Teppichmodus zu verwenden, um zu arbeiten, wenn die Umgebung stark verschmutzt ist oder viele Wasserflecken vorhanden sind.
3. Achten Sie beim Reinigen von Teppichen darauf, die automatische Wassersprühfunktion auszuschalten.
4. Bitte verwenden Sie dieses Produkt mit einer schaumarmen Reinigungslösung zum Reinigen, geben Sie die leicht schäumende Reinigungslösung nicht zur Verwendung in den Reinwassertank, da sie sonst während des Gebrauchs mehr Schaum erzeugt, der in die Maschine eindringen und eine Gefahr darstellen kann.

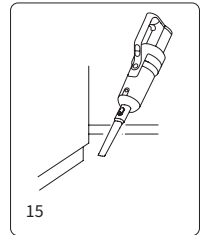
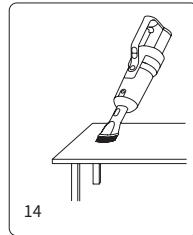

## Verwendung von Handstaubsaugern

Nehmen Sie den Handstaubsauger ab, drücken Sie die Ein/Aus-Taste des Handhelds, der Bildschirm leuchtet auf, die Standardeinstellung ist im Bodenmodus, drücken Sie die Handheld-Modus-Taste, um in den Teppichmodus zu wechseln. Drücken Sie die Ein/Aus-Taste des Handhelds erneut, um das Gerät auszuschalten und der Bildschirm erlischt.

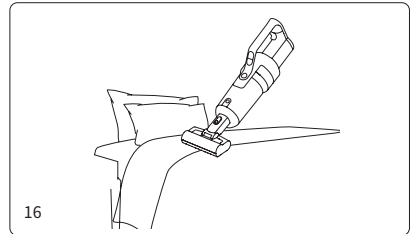

Die Saugöffnung des Handstaubsaugers kann in Zubehör wie Flachsauger, Sofasauger und elektrische Bettbürste eingesetzt werden, um sich an die Verwendung verschiedener Umgebungen anzupassen (Abbildung 13-16):

Richten Sie den Aufsatzanschluss am Handanschluss aus und drücken Sie ihn nach oben, hören Sie das Verriegelungsklick, installieren Sie ihn, drücken Sie den Klappknopf am Aufsatz, ziehen Sie den Aufsatz nach unten und entfernen Sie den Aufsatz vom Handstaubsauger.

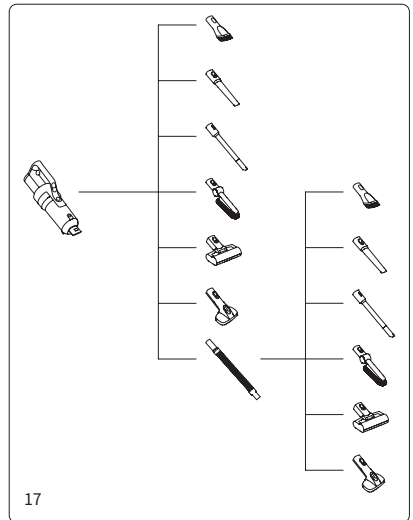

Weitere Funktionen der Verbindung zwischen Handstaubsauger und Zubehör finden Sie unter Anschlussdetails für Zubehör. (Abb. 17)

Anmerkung:

1. Das Produktpaket enthält nur eine flache Absaugung, eine Sofaabsaugung und eine elektrische Bettbürste, und anderes Zubehör kann nach Ihren eigenen Bedürfnissen ausgewählt werden, wie z. B. Teleskopschläuche, Haustierbürsten, Zubehör ist bei JIMMY-Händlern erhältlich.
2. Wenn der Akkustand unter 20 % liegt, können Sie den Teppichmodus nicht umschalten.
3. Wenn Sie es als Handstaubsauger verwenden, nehmen Sie kein Wasser auf.

## Sprachfunktionen

Das Produkt enthält Englisch, Deutsch, Italienisch, Französisch, Russisch fünf Spracherinnerungen, die neue Standardstimme des Geräts Englischstimme eingeschaltet, drücken Sie die Sprachtaste, um zu anderen Sprachsprachen zu wechseln, halten Sie die Sprachtaste länger als 3 Sekunden gedrückt, um die Sprachfunktion auszuschalten; Drücken Sie die Sprachtaste erneut, um die Sprachfunktion wieder einzuschalten. (Abb. 18)

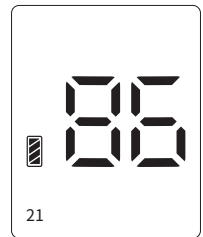
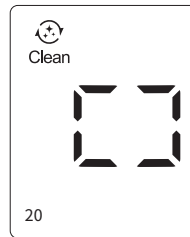
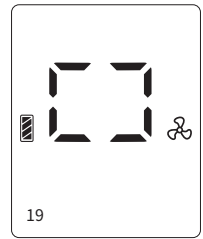
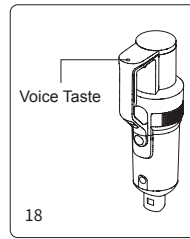

Anmerkung: Bei Verwendung eines Handstaubsaugers gibt es keine Sprachfunktion.

## Funktion für heiße Trocknung

Im Lademodus drücken Sie die Modus-Taste, um in den Modus für heiße Trocknung zu gelangen. Heiße Luft wird den gesamten Luftkanal, einschließlich der Bürstenrolle, des Staubbehälters und des Schmutzwassertanks, etwa 0,5 Stunden lang trocknen, um anschließend nur die Bürstenrolle für weitere 2,5 Stunden zu trocknen. Während der ersten 0,5 Stunden Trocknung des gesamten Luftwegs ist der Staubsaugermotor in Betrieb, um heiße Luft durch den gesamten Luftweg zu leiten. (Abb. 19)

Um die Trocknung des Luftkanals zu stoppen und nur die Trocknung der Bürstenrolle für den leisen Trocknungsmodus beizubehalten, drücken Sie die Ein/Aus-Taste. Der Staubsaugermotor wird in diesem Modus nicht arbeiten.

Um die Funktion für heiße Lufttrocknung ein- und auszuschalten, drücken Sie die Modus-Taste.

## Walzenbürste, Rohr-Selbstreinigungsfunktion

Drücken Sie im Lademodus die Selbstreinigungstaste, um in den Reinigungsmodus zu wechseln (Abbildung 20), und nach Abschluss der Selbstreinigung wechselt das Gerät automatisch in den Heißtrocknungsmodus der Bürstenwalze. Der Selbstreinigungsprozess kann im Voraus durch Drücken der Ein /Aus Taste oder der Modustaste gestoppt werden, und das Produkt kehrt in den Lademodus zurück. Der Lüfter wird mit einer Verzögerung von 3 Minuten ausgeschaltet. (Abb. 21)

Anmerkung:

1. Der Selbstreinigungsmodus dient nur zum Reinigen des Bodenkopfluftwegs und der Hartbodenbürstenrolle.
2. Bevor Sie den Reinigungsmodus einschalten, entleeren Sie bitte das Schmutzwasser im Schmutzwassertank, überprüfen Sie, ob das Gerät fest auf der Ladestation steht, das Netzkabel in die Steckdose eingesteckt ist, das Netzkabel an die Ladestation angeschlossen ist und der Sauberwassertank mindestens 1/2 des Wassers zurückhält. Reinigen Sie nach Abschluss der Selbstreinigung den Schmutzwassertank erneut.
3. Wenn der Akku weniger oder gleich 10 % Leistung hat, kann der Selbstreinigungsmodus nicht eingeschaltet werden, und er kann nach dem Aufladen für einen bestimmten Zeitraum normal eingeschaltet werden

## Anzeige für Mangel des Sauberwassertanks

1. Wenn Sie die Wassersprühfunktion verwenden und die Stimme meldet "Kein sauberes Wasser, Wasser einfüllen", schalten Sie das Gerät aus und füllen Sie Wasser in den Sauberwassertank.

2. Wenn Sie den Selbstreinigungsmodus verwenden und feststellen, dass sich kein Wasser im Sauberwassertank befindet, wird die Selbstreinigung der Rollenbürsten gestoppt. Um mit der Selbstreinigung fortzufahren, füllen Sie bitte Wasser in den Sauberwassertank, leeren Sie den Schmutzwassertank und starten Sie dann den Selbstreinigungsmodus erneut.

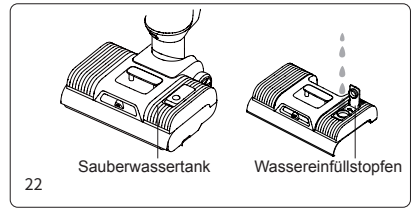

## Sauberwassertank auffüllen

Füllen Sie den Sauberwassertank auf: Entfernen Sie den Sauberwassertank und heben Sie den Wassereinfüllstopfen des Sauberwassertanks an oder öffnen Sie direkt den Wassereinfüllstopfen des Sauberwassertank, legen Sie das Wassereinlassloch frei, gießen Sie sauberes Wasser und Reinigungslösung hinein und drücken Sie den Wassereinfüllstopfen nach unten, um ihn bis zum Ende zu installieren. und setzen Sie es wieder in den Sauberwassertank ein. (Abb. 22)

### Anmerkung:

Wenn Sie sauberes Wasser hinzufügen, können Sie die mitgelieferte Reinigungslösung im Verhältnis von etwa einem Kronkorken zu einem vollen Tank sauberen Wassers hinzufügen.

## Abwassertank volle Anzeige

Wenn der aufrechte Staubsauger erkennt, dass der Abwassertank voll ist, das Gerät hört auf zu arbeiten und gibt eine Spracherinnerung aus. Bitte reinigen Sie den vollen Abwassertank und setzen Sie ihn wieder ein.

## Reinigung des Abwassertanks:

Nehmen Sie die obere Abdeckung des Abwassertanks und den Filterrahmen heraus, lassen Sie das Schmutzwasser ab, montieren Sie den Abwassertank nach dem Waschen und setzen Sie ihn wieder auf den Bodenkopf (siehe "Reinigung des Abwassertanks" für Details).

## Indikator für Rollenbürsten stecken geblieben

Wenn sich der Staubsauger im Arbeits- oder Reinigungsmodus befindet und die Rollenbürste feststeckt, stoppt die Maschine und gibt eine Spracherinnerung aus. Bitte nehmen Sie die Rollenbürste heraus, entfernen Sie die Fremdkörper oder verwickelten Haare auf der Rollenbürste.

## Reinigung der Rollenbürsten

Nachdem Sie den Sauberwassertank entfernt haben, ziehen Sie die Rollebürste heraus, verwenden Sie die Reinigungsbürste, um die Haare, die um die Bürstenrolle gewickelt sind, abzuschneiden und zu entfernen, und reinigen Sie die Fremdkörper, die an der Rollebürste und dem Bodenkopf befestigt sind. Setzen Sie die Rollebürste und den Sauberwassertank wieder ein (siehe "Kapitel 3 Reinigung der Bodenbürsten Komponente" für Details).



## Warnung bei verstopftem Luftweg

1. Wenn sich der Staubsauger im Selbstreinigungsmodus befindet und der Luftweg blockiert ist, hört das Gerät auf zu arbeiten und gibt eine Spracherinnerung aus. Bitte reinigen Sie die mögliche Verstopfung des Handstaubbehälters, des Bodenkopfluftwegs und des Handheld-HEPA, überprüfen und reinigen Sie nacheinander, bevor Sie mit der Arbeit fortfahren.

2. Wenn der Handstaubsauger arbeitet und der Luftweg blockiert ist, stoppt der Staubsauger automatisch. Zu diesem Zeitpunkt müssen der Staubsauger und die HEPA-Anlage gereinigt werden.

## Reinigung des Luftwegs

Den Abwassertank demontieren, die obere Abdeckung und den Filter des Abwassertanks herausnehmen, alle Teile waschen und wieder zusammenbauen.

Verwenden Sie eine multifunktionale Reinigungsbürste, um den Kalk, die Fremdkörper und die Haare im Rohr auszubaggern, und setzen Sie dann den Abwassertank wieder in die Hauptkomponenten ein.

Öffnen Sie nach dem Entfernen des Staubbehälters den Sauganschluss, um den Staub und den Schmutz im Staubsauger zu entleeren, entfernen Sie den HEPA, nehmen Sie dann den Zyklon heraus und zerlegen Sie und reinigen Sie die Teile, montieren Sie den Staubsauger und setzen Sie ihn wieder auf den Handstaubsauger (siehe Kapitel 3 "Reinigung und Wartung" für Details).

## Kapitel 3 Reinigung und Wartung

### Staubbecher Reinigung

Drücken Sie die Entriegelungstaste des Staubbehälters, um den Staubbehälter aus dem Handstaubsauger zu entfernen. Drücken Sie die Entriegelungstaste des Sauganschlusses, um den Sauganschluss zu öffnen und den Staubbehälter zu leeren. Entfernen Sie die Zyklonbaugruppe und die HEPA; Halten Sie das Metallgitter fest, drehen Sie es in Pfeilrichtung, um es zu entriegeln, und entfernen Sie es dann nach unten. Nach dem Waschen, Abwischen und Trocknen werden die Teile der Reihe nach wieder in den Staubsauger eingebaut und dann auf dem Handstaubsauger installiert. (Abb. 23)

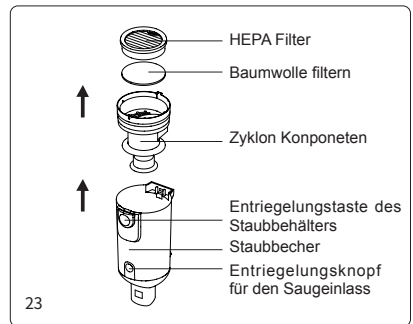

### Reinigung des Abwassertanks:

Entfernen Sie nach dem Ausschalten des Staubsaugers den abwassertank, heben Sie die obere Abdeckung des Wassertanks an und entfernen Sie den Schaumstofffilterrahmen davon, öffnen Sie die Klappabdeckung des Schaumstofffilterrahmens und nehmen Sie den Schaumstofffilter heraus. Schütten Sie abwasser und Schmutz in den Wassertank und waschen Sie dann den abwassertank, die Wassertankabdeckung, den Schaumstofffilterrahmen und den Schaumfilter. Wenn sich Fremdkörper in der abwassertankankleitung befinden, kann diese mit der Reinigungsbürste gereinigt

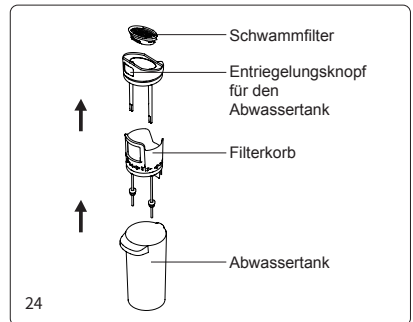

werden; Trocknen Sie die oben genannten Teile nach dem Waschen. Bauen Sie dann alle Teile wieder in den Abwassertank ein, laden Sie dann den Abwassertank in das Hauptgehäuse und verwenden Sie ihn weiter. (Abb. 24)

Anmerkung:

1. Nach der Verwendung eines aufrechten Staubsaugers wird empfohlen, den Abwassertank sofort zu reinigen.
2. Wenn Sie den Filter wieder einsetzen, falten Sie das schwarze weiche Gummi nicht unter den Filter.

## Reinigung von Bodenbürstenkomponenten

Nachdem Sie das Bürstenrollenfenster, die Bürstenrolle, den Reinwassertank und den Schmutzwassertank entfernt haben, führen Sie die multifunktionale Reinigungsbürste durch das kreisförmige Loch unter der Einbauposition des Schmutzwassertanks ein, um Fremdkörper und Schuppen im Rohr sowie die verstopften Haare zu entfernen. Verwenden Sie die multifunktionale Reinigungsbürste, um die verfilzten Haare auf der Bürstenrolle abzuschneiden. Wischen Sie die Maschine und die entfernten schmutzigen Teile mit einem Lappen ab und legen Sie ihn dann separat wieder auf die Maschine (die Bürstenrolle kann auch zum Trocknen in die Bürstenwalzenbox gelegt werden). Spülen Sie den an der Multifunktions Reinigungsbürste befestigten Schmutz ab und legen Sie ihn in die Bürstenrollenbox. (Abb. 25)

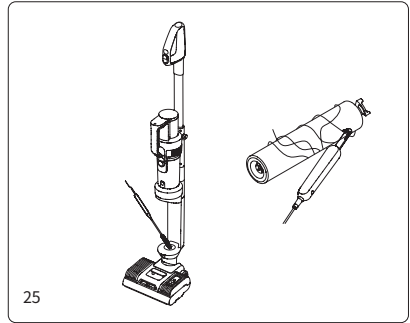

25

Anmerkung: Bodenbürsten nicht waschen!

## Tägliche Wartung und Lagerung

Nach jedem Gebrauch wird empfohlen, den Abwassertank, die Filter, die Walzenbürstenkörper und andere Teile für den nächsten Gebrauch zu reinigen. Abhängig von der tatsächlichen Nutzung ergeben sich folgende Situationen: (1 ① Entfernen Sie den Staubbecher und merken Sie, dass aus dem HEPA-Filter Staub austritt. ② Schaumstofffilter schwer beschädigt; ③ Starker Haarausfall der Walzenbürste, starke Vibrationen während des Gebrauchs, abnormaler Klang), es wird empfohlen, Verbrauchsmaterialien zu kaufen und zu ersetzen, um die Leistung der Maschine zu vermeiden. Wenn Sie das Gerät längere Zeit nicht benutzen, bewahren Sie das Gerät bitte an einem kühlen und trockenen Ort auf, niemals in direktem Sonnenlicht oder feuchter Umgebung. Wenn Sie das Gerät in einen Karton packen müssen, reinigen Sie das Gerät und trocknen Sie die Teile, um Schäden an der Maschine zu vermeiden.

## Kapitel 4 Fehlersuche

Bitte überprüfen Sie die folgenden Punkte, bevor Sie sich an den Kundendienst wenden.

Fehler	Verursachen	Lösung
Kann während des Gebrauchs nicht gestartet	Das Produkt hat keinen Strom mehr oder nur noch wenig Strom	rechtzeitig aufladen
	Die Umschalttaste wird nicht gedrückt	Die Umschalttaste drücken
	Der Walzenbürstenkörper hat sich stark in Haaren verheddert	Bürstenkörper rechtzeitig reinigen

Fehler	Verursachen	Lösung
Kann während des Gebrauchs nicht gestartet	Das Abwasser im Abwassertank erreicht die höchste Wassermarke	Abwassertank reinigen
	Der Akku ist nicht am Platz	Akkupack installieren
	Verstopfte Luftkanäle	Luftkanäle und Filter reinigen
	Der Akku ist nicht an Ort und Stelle installiert	Akkupack installieren
Geringe Saugleistung	Der Akku ist nicht an Ort und Stelle installiert	Akkupack installieren
	Kein HEPA installiert	HEPA installieren
Die ganze Maschine klingt anders	Verstopfte Luftkanäle	Luftkanäle und Filter reinigen
	Kein HEPA installiert	HEPA installieren
Der Auslauf kommt nicht aus dem Wasser	Es fehlt Wasser im Sauberwassertank	Wasser füllen
	Wassersprühknopf nicht gedrückt	Wassersprühknopf drücken
	Der Sauberwassertank ist nicht montiert	Sauberwassertank installieren
Wasser wird am Luftauslass versprüht	Kein Filter im Abwassertank	Filter im Abwassertank installieren
	Weicher Gummi unter dem Sieb gefaltet	Den Filter wieder einsetzen, der weiche Kleber darf nicht gefaltet werden
	HEPA ohne Trocknung	HEPA trocknen

Anmerkung: Wenn die obige Anleitung zur Fehlerbehebung keine Lösung bietet oder auf dem Bildschirm der Fehlercode F0 bis F9 angezeigt wird, bitte wenden Sie sich an den Kundendienst oder an lokale Vertreter, um sich beraten zu lassen.

# Kapitel 5 Produktspezifikationen

## Technische Parameter

Produktname	Kabelloser Staubsauger & Waschmaschine
Produktmodell	HW11 Pro
Nennleistung	420W
Batteriekapazität	4000mAh
Ladezeit	5h±0.5
Nennleistung	220-240V ~ 50-60Hz
Nennspannung	21.6V ---

## Schaltplan

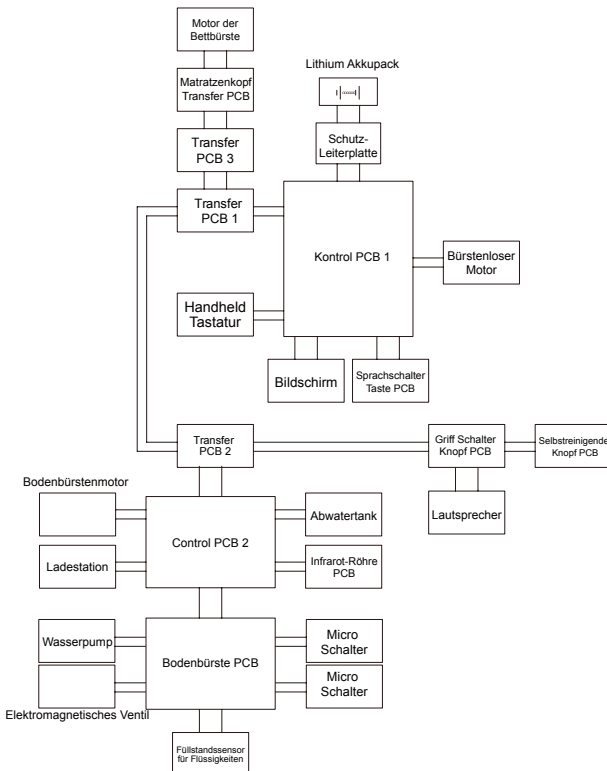

## Herstellerinformationen

Hersteller	Kingclean Electric Co., Ltd
Adresse	No.1 Straße Xiangyang, Bezirk New Suzhou, Provinz Jiangsu 215009, China



## Entsorgung

Maschine, Zubehöre und Verpackung sollten auf umweltfreundliche Weise recycelt werden.



Bitte entsorgen Sie diese Maschine nicht im Hausmüll!

## Nur für EU-Länder:

Gemäß der EU-Richtlinie 2012/19/EU müssen nicht mehr gebrauchsfähige Gerät und gemäß EU-Richtlinie 2006/66/EG müssen defekte oder verbrauchte Akkus/Batterien getrennt gesammelt und auf umweltfreundliche Weise entsorgt werden.

## Akkupakete/Akkus:

Entnahme von integrierten Akkus für Entsorgung darf nur von qualifiziertem Personal durchgeführt werden. Öffnen der Gehäuseschale kann die Maschine beschädigen oder zerstören.

Bitte entsorgen Sie die Akkupakete/Akkus nicht im Hausmüll, Feuer oder Wasser! Die Akkus sollten möglicherweise entlädt, versammelt, recycelt werden oder auf umweltfreundliche Weise entsorgt werden.

Änderungen vorbehalten.

## Garantie

Dieses Produkt genießt eine Zwei Jahre Garantie für die Maschine ab Kaufdatum.

Von der Garantie sind ausgenommen: normale Abnutzung, kommerzielle Nutzung, Änderungen an dem gekauften Apparat, Reinigung, Konsequenzen von unsachgemäßen Verwendungen oder Schäden vom Käufer oder dritte Partei, und die sich auf äußerer Umstände beziehbare.

# Consignes de sécurité importantes

Avant d'utiliser ce produit, veuillez lire ce manuel ainsi que toutes les instructions et avertissements sur le produit. Le non-respect des avertissements et des instructions peut entraîner un choc électrique, un incendie ou des blessures.

Lorsque vous utilisez des appareils électriques, vous devez toujours suivre les précautions de base pour réduire les risques d'incendie, d'électrocution et de blessures.

## Avertissement

1. Ce produit est destiné à un usage domestique uniquement.
2. Avant de connecter le produit à l'alimentation électrique, assurez-vous de vérifier si la tension locale correspond à la tension indiquée sur l'adaptateur secteur.
3. Assurez-vous de vérifier le produit avant utilisation. Si le produit ou l'adaptateur est endommagé, arrêtez de l'utiliser.
4. Veuillez l'utiliser strictement conformément à la méthode décrite dans ce manuel.
5. Ce produit ne peut pas être utilisé par des enfants, des personnes ayant une déficience physique, sensorielle ou intellectuelle, ou des personnes sans expérience et connaissances pertinentes.
6. N'utilisez pas ce produit comme un jouet. Veuillez garder ce produit hors de portée des enfants, veuillez prendre soin des enfants, assurez-vous qu'ils ne joueront pas avec ce produit en tant que jouet.
7. Ne touchez pas la fiche avec les mains mouillées.
8. Lorsque vous nettoyez les escaliers, soyez très prudent pour éviter de tomber.
9. Si les câbles, fiches, batteries ou pièces conductrices sont endommagés, veuillez ne pas utiliser, démonter ou remplacer des pièces par vous-même. Votre propre démontage et remplacement des pièces peut provoquer un choc électrique ou un incendie. Jimmy n'est pas responsable de cela. Une fois endommagé, il doit être réparé ou remplacé par Jimmy, l'agent de Jimmy ou une personne possédant les qualifications appropriées désignée par Jimmy pour éviter tout danger.
10. Veuillez utiliser le chargeur spécifié par Jimmy pour charger le produit.
11. Veuillez vous assurer d'utiliser la batterie spécifiée par Jimmy: d'autres types de batteries peuvent se rompre, provoquant des blessures corporelles ou des dommages au produit.
12. Si le produit n'est pas utilisé conformément aux instructions, est gravement touché, tombe d'une hauteur, est endommagé ou tombe dans l'eau, veuillez ne pas utiliser le produit et veuillez contacter Jimmy ou l'agent Jimmy.
13. N'utilisez que des pièces de rechange et des pièces spécifiées par Jimmy.
14. Ne tirez pas et ne forcez pas le câble. Éloignez les câbles des surfaces chauffées. Ne laissez pas le câble à l'endroit où la porte est fermée tirée sur des bords ou des coins tranchants. Le câble doit être éloigné de la zone active. N'utilisez pas ce produit contre le câble.
15. Veuillez retirer la fiche lorsqu'elle n'est pas utilisée ou avant la maintenance.
16. Ne faites pas glisser le câble, ne transportez pas le produit avec le câble et n'utilisez pas le câble comme poignée.
17. Ce produit est un appareil électrique rechargeable, veuillez ne pas laisser la machine fonctionner seule sans surveillance.
18. Lors du nettoyage, de la réparation ou de la non utilisation de la machine pendant une longue période, le bloc-batterie doit être retiré du boîtier de batterie.
19. Évitez à proximité d'un équipement de chauffage ou d'une exposition à long terme au soleil pour éviter que la coque ne se déforme en raison de la température élevée.
20. Ne placez pas d'obstacles à l'entrée et à la sortie d'air de la machine pour éviter la surchauffe de la machine.
21. Le corps et la brosse à plancher sont sous tension et ne peuvent pas être nettoyés par immersion dans l'eau.
22. Ne nettoyez pas et ne retirez pas le couvercle de la brosse à rouleau ou le corps de la brosse à rouleau lorsque la machine est allumée ou en marche, afin d'éviter des blessures.
23. Veuillez ne pas utiliser la machine pour absorber le charbon de bois brûlant, les mégots de cigarettes et autres objets générateurs de chaleur.
24. N'utilisez pas ce produit pour ramasser des objets pointus tels que du verre brisé.

25. N'utilisez pas la machine pour absorber des substances ultra-fines telles que la chaux, le ciment, la poudre de carbone, la poudre de gypse, la farine, etc.
26. Veuillez ne pas utiliser la machine pour absorber des liquides corrosifs, tels que du liquide de nettoyage acide-base, de la lessive en poudre, etc.
27. Veuillez ne pas utiliser la machine pour absorber de l'essence, de l'alcool, du parfum, de la peinture et d'autres matières inflammables et explosives.
28. Ne démontez et n'assemblez pas la machine fermée vous-même et n'essayez pas de modifier les performances de l'ensemble de la machine. Vous devez vous faire aider par le fabricant, son service de maintenance ou des professionnels de services similaires, sinon cela entraînera un danger.
29. Si vous n'utilisez pas ce produit pendant une longue période, vous devez mettre l'appareil hors tension et débrancher la base de chargement.
30. Les paramètres techniques reflétés dans les instructions du produit sont obtenus par Jimmy Labs ou une société de test tierce désignée, et le droit d'interprétation finale appartient à notre société.

## À propos de l'utilisation du produit

1. Ce produit convient aux sols durs dans les environnements intérieurs, y compris les sols cirés, les sols en caoutchouc, les sols carrelés, les sols en bois sans soudure et les sols en bois massif. Si vous utilisez ce produit sur un sol inégal, les meilleurs résultats peuvent ne pas être obtenus.
2. Si le réservoir de récupération et le réservoir d'eau propre ne sont pas installés conformément aux instructions correctes, veuillez les ouvrir et les utiliser.
3. Ne secouez pas de haut en bas ou ne heurtez pas violemment la machine pour empêcher les eaux usées de s'écouler dans le moteur. Lorsque la machine est démarrée, ne soulevez pas et ne portez pas la machine de haut en bas, et ne l'inclinez pas d'un côté ou ne la posez pas à plat sur le sol pour empêcher les eaux usées de s'écouler dans le moteur.
4. Ne faites pas fonctionner la machine pendant une longue période lorsque l'entrée d'air est bloquée par le flotteur, afin d'éviter tout dommage.
5. Après avoir utilisé la machine, veuillez nettoyer les parties sales du réservoir d'eaux usées, de la buse d'aspiration et du conduit d'air à temps, et stockez-les dans un endroit aéré et sec. Les endroits humides affecteront l'isolation et la durée de vie des appareils électriques.





## À propos du liquide de nettoyage

1. Si une grande quantité de liquide de nettoyage pénètre dans le moteur, cela entraînera un danger.
2. Suivez les instructions (le rapport solution / eau est de 1:50) pour préparer la solution. Il est recommandé d'utiliser le liquide de nettoyage de notre entreprise et de ne pas utiliser de liquides de nettoyage contenant des acides, des solutions alcalines ou des substances nocives pour l'environnement.
3. Empêchez les enfants d'entrer en contact avec le liquide de nettoyage. Si le liquide de nettoyage entre accidentellement dans les yeux, rincez-les soigneusement à l'eau claire à temps. En cas d'ingestion accidentelle, consultez immédiatement un médecin.
4. Lorsqu'il s'agit d'eaux usées et de liquide de nettoyage, il doit être traité conformément aux exigences locales en matière de protection de l'environnement.

## À propos des piles jetées

1. La batterie assemblée dans le produit contient des matériaux nocifs pour l'environnement. Avant de le jeter, la batterie doit être retirée de la machine.
2. Lorsque vous retirez la batterie, le produit s'éteint et la fiche du chargeur ne sera pas débranchée.
3. Veuillez éliminer en toute sécurité et correctement le bloc-batterie mis au rebut, ne le jetez pas dans le feu, l'eau ou le sol.
4. Si la pile usagée fuit et contamine la peau ou les vêtements, veuillez la jeter avec de l'eau propre et consulter un médecin à temps.

Le produit peut présenter les signes suivants, qui ont les significations suivantes :

Signe	Signification
	Faites attention aux surfaces à haute température, car elles peuvent devenir chaudes pendant l'utilisation. Attention aux brûlures.
	Ne pas utiliser pendant le bain ou la douche.
	Tête motorisée du dispositif d'aspiration de l'eau
	Ne pas couvrir
<b>IPX4</b>	Niveau d'étanchéité



# Chapitre 1 Assemblage des produits

## Nom des pièces

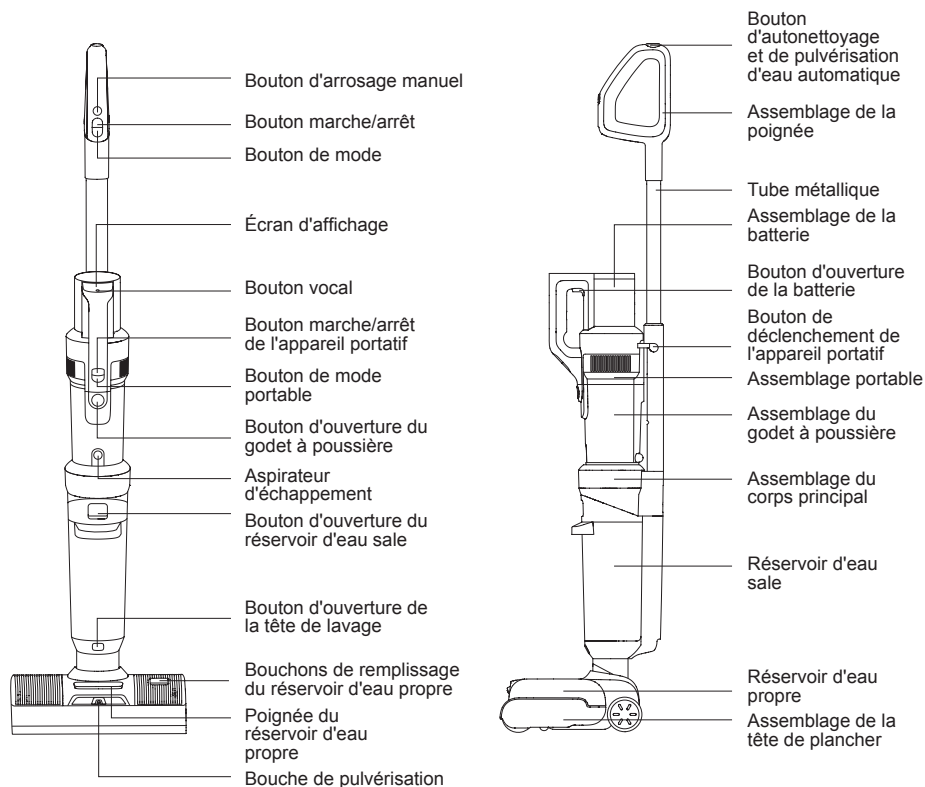

### Base de chargement supérieure

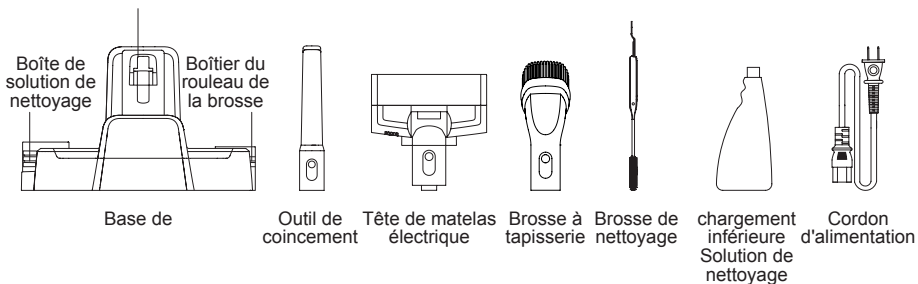

## Liste d'emballage

Nom	Assemblage de la poignée	Assemblage de la batterie	Assemblage manuel	Assemblage du corps principal	Assemblage de la tête de plancher
Quantité	1	1	1	1	1
Partie supérieure de la base de chargement	Base de chargement inférieure	Boîte à brosse	Boîtier de la solution de nettoyage	Outil de coincement	Tête de matelas électrique
1	1	1	1	1	1
Brosse à tapisserie	Brosse de nettoyage	Solution de nettoyage	Cordon d'alimentation	Manuel d'instruction	
1	1	1	1	1	

## Assemblage et désassemblage des produits

Remarque: Couper l'électricité avant le montage et le démontage du produit.

### Montage et démontage de la tête de plancher

Pour installer la tête de plancher, alignez d'abord le bas du corps principal avec la tête de la tête de plancher, insérez-la sur la tête de plancher et poussez-la jusqu'à ce que vous entendiez un "clic" ; pour retirer la tête de plancher, placez la machine sur le sol, tenez la tête de plancher d'une main et appuyez sur le bouton de déverrouillage de la tête de plancher de l'autre main, puis soulevez le corps principal (Fig. 1).

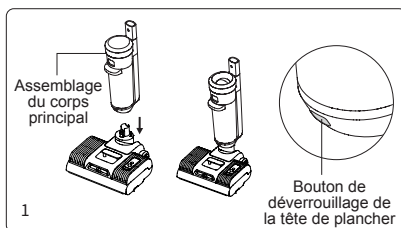

### Montage et démontage de la poignée

Insérez l'extrémité du tube métallique verticalement dans l'orifice du corps principal jusqu'à ce que vous entendiez un "clic", assurez-vous que le tube métallique est bien serré et non desserré. Pour retirer le tube métallique, insérez un outil dur tel qu'un tournevis dans l'orifice de dégagement du tube métallique et tirez le tube métallique vers le haut. (Fig. 2)

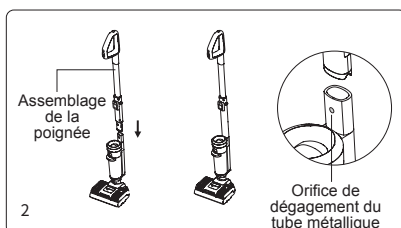

### Assemblage et démontage de la batterie

1. faites glisser le bloc-batterie le long de la fente et appuyez fermement sur le bloc-batterie jusqu'à ce qu'un "clic" se fasse entendre. La batterie est verrouillée (Fig. 3).

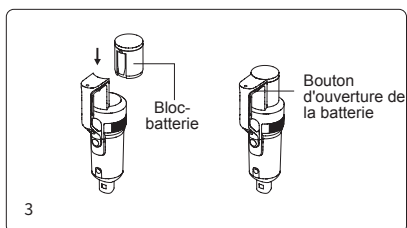

2. appuyez sur le bouton de déverrouillage du bloc-batterie et tirez sur le bloc-batterie dans la direction opposée à l'assemblage pour déverrouiller le bloc-batterie

Remarque : à l'exception du remplacement de la batterie, il n'est pas nécessaire de retirer fréquemment la batterie.

## Assemblage et désassemblage de l'ordinateur de poche

Prenez l'aspirateur portatif installé avec le bloc-batterie, insérez d'abord la bouche d'aspiration de la ventouse dans la rainure du couvercle du corps principal, puis appuyez le corps portatif sur le tube métallique installé, après avoir entendu un "clic", l'aspirateur portatif est installé avec succès. et le produit est utilisé comme un aspirateur vertical dans cet état. Pour retirer l'aspirateur à main séparément, il suffit d'appuyer sur le bouton de déverrouillage de l'aspirateur à main et de le maintenir enfoncé, puis de soulever l'aspirateur à main en diagonale vers le haut. (Fig. 4)

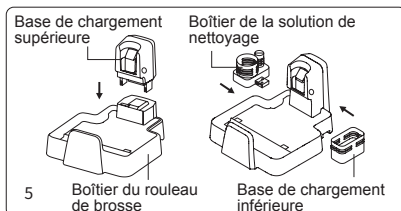
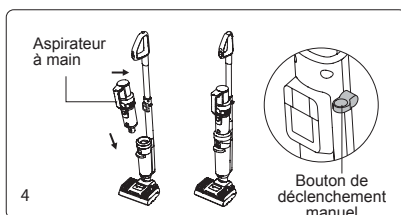

## Assemblage de la base de chargement

Appuyez sur la partie supérieure de la base de chargement, sur le boîtier de la solution de nettoyage et sur le boîtier du rouleau-brosse pour les placer sur la partie inférieure de la base de chargement dans la position illustrée, jusqu'à ce qu'un "clic" se fasse entendre. (Fig. 5)

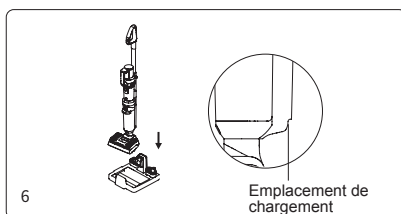

## Placer la machine sur la base de chargement

Assurez-vous que la tête de lecture est en position verticale, tenez la poignée de l'appareil pour le soulever, orientez la fente de chargement située sous l'appareil vers la prise de chargement de la base de chargement et placez l'appareil dans la base de chargement. Pour utiliser la machine, tenez la poignée de la machine et soulevez-la de la base de chargement (Fig. 6).



## Montage et démontage du réservoir d'eau sale

Pour assembler le réservoir d'eau sale, placez le fond du réservoir d'eau sale dans le corps principal, pousser le réservoir d'eau sale vers le corps principal jusqu'à ce qu'un "clic" se fasse entendre.

Pour retirer le réservoir d'eau sale, tenez la machine d'une main et le réservoir d'eau sale de l'autre, appuyez sur le bouton de déverrouillage du réservoir d'eau sale pour le retirer. (Fig. 7)

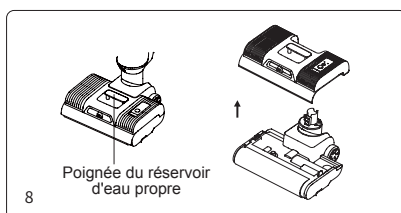

## Démontage et assemblage du réservoir d'eau propre

Pour retirer le réservoir d'eau propre, tenez la poignée du réservoir d'eau propre et tirez sur le réservoir d'eau propre. Pour remonter le réservoir d'eau propre, replacez le réservoir d'eau propre sur la buse et alignez-le

avec la fenêtre du rouleau de la brosse. (Fig. 8)

## Montage et démontage du rouleau à brosses

Pour retirer l'ensemble du rouleau de brosse, retirez l'ensemble du réservoir d'eau propre comme indiqué dans (Fig 8), maintenez la tête de plancher vers le bas avec une main, tournez le capuchon d'extrémité du rouleau de brosse vers le haut avec l'autre main, et retirez le rouleau de brosse vers l'extérieur ;

Lors de l'installation du rouleau de brosse, alignez d'abord l'autre extrémité du rouleau de brosse avec la cannelure, roulez le rouleau de brosse jusqu'à l'extrémité, puis poussez le rouleau de brosse vers l'intérieur, tournez le couvercle de l'extrémité du rouleau de brosse vers le bas et mettez-le en place, alignez le capuchon du rouleau de brosse avec la surface supérieure de la tête de plancher. (Fig. 9)

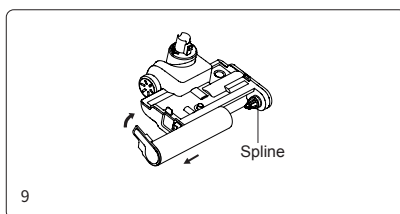

## Chapitre 2 Utilisation du produit

Remarque : Veuillez charger complètement la machine avant de l'utiliser, s'il n'y a pas de courant, veuillez la charger à temps et l'utiliser après qu'elle soit complètement chargée.

### Écran d'affichage et mode d'emploi

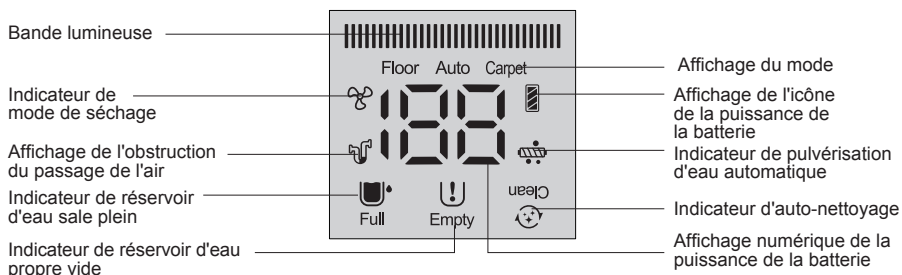

### Chargement de la machine

Branchez le cordon d'alimentation à la source d'alimentation, placez l'aspirateur vertical dans la base de chargement et commencez à le charger.

Remarque :

1. Avant la première utilisation, chargez complètement la batterie, et avant la deuxième charge, videz la batterie pour garantir sa durée de vie ;
2. Si le produit doit rester inutilisé pendant une longue période, veuillez le recharger tous les trois mois. (Veuillez à utiliser le cordon d'alimentation de ce produit pour le recharger).
3. Lorsque l'appareil n'est pas en charge, veuillez débrancher le cordon d'alimentation de la prise afin d'éviter tout risque de contact accidentel.

## Indicateur de batterie faible

1. Lorsque le nettoyeur vertical fonctionne, si la voix rappelle " Batterie faible. Veuillez recharger la batterie ", veuillez l'utiliser après l'avoir rechargée.

2. Lorsque le nettoyeur vertical fonctionne, si la voix rappelle "Batterie faible. La machine va bientôt s'éteindre. Veuillez recharger la batterie ", l'appareil est sur le point de s'épuiser et s'éteint automatiquement. L'appareil doit être rechargé pour pouvoir être utilisé.

3. Lors de l'utilisation de l'aspirateur, l'écran LED affiche les minutes de travail restantes dans le mode de travail actuel. L'icône située dans le coin supérieur droit de l'écran indique la puissance de la batterie restante, une grille complète signifie une batterie de 75 % à 100 % ; une grille de 3/4 signifie une batterie de 50 % à 75 % ; une grille de 1/2 signifie une batterie de 25 % à 50 % ; une grille de 1/4 signifie une batterie de 1 % à 25 % ; l'absence de grille signifie que la batterie est vide et qu'elle doit être rechargée avant d'être utilisée.

## Utilisation d'un aspirateur vertical

Appuyez sur le bouton marche/arrêt de la poignée, l'écran d'affichage et les lampes décoratives s'allument, le mode par défaut est le mode Auto (Fig 10), appuyez

sur le bouton mode pour passer au mode Sol, appuyez à nouveau sur le bouton mode pour passer au mode Tapis (Fig 11) . Appuyez à nouveau sur le bouton marche/arrêt de la poignée pour éteindre la machine, l'écran d'affichage et les lumières décoratives s'éteignent.

En mode Auto, la puissance de l'appareil change automatiquement en fonction de la quantité d'eau sale ou de poussière détectée. La couleur des voyants lumineux change en conséquence. Plus la quantité d'eau sale ou de poussière détectée est importante, plus les voyants sont rouges. Plus la quantité d'eau sale ou de poussière détectée est faible, plus les voyants sont bleus.

### Remarque:

1. Lors du nettoyage de la moquette, nettoyez d'abord la tête de lecture (voir " Nettoyage et entretien, nettoyage de la tête de lecture " pour plus de détails) et pour un nettoyage en profondeur de la moquette, il est recommandé de remplacer la brosse à moquette. (La brosse à tapis peut être sélectionnée en fonction de vos besoins et vendue par les distributeurs JIMMY).

3. Lorsque le niveau de la batterie est inférieur à 20 %, il n'est pas possible de passer en mode Tapis.

## Fonction de pulvérisation d'eau

Lorsque l'aspirateur vertical fonctionne, appuyez sur le bouton de pulvérisation d'eau, la fonction de pulvérisation d'eau automatique est activée par défaut. L'écran LED affiche l'indicateur de pulvérisation automatique et de l'eau propre est pulvérisée automatiquement sur le rouleau-brosse. (Fig. 12-1). Pour désactiver la fonction d'arrosage automatique, appuyez sur le bouton d'autonettoyage pendant plus de 3 secondes lorsque l'appareil est en marche. Pour réactiver la fonction d'arrosage automatique, appuyez sur le bouton d'autonettoyage pendant plus de 3 secondes lorsque l'appareil est en marche (Fig. 12-2).

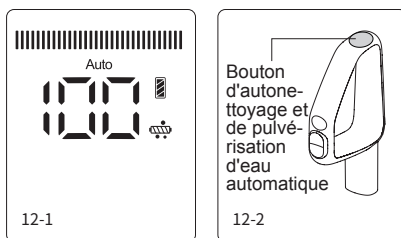
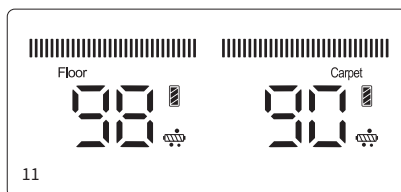
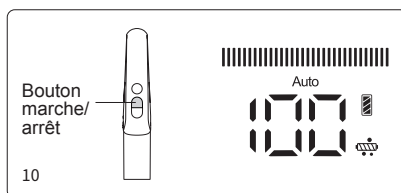

Si le sol est très sale, vous pouvez choisir de pulvériser plus d'eau sur le sol en utilisant la fonction de pulvérisation d'eau manuelle pour améliorer l'effet de lavage du sol. Lorsque l'appareil est en marche, appuyez sur le bouton de pulvérisation d'eau manuelle, la bouche de pulvérisation pulvérise de l'eau en éventail ; relâchez le bouton de pulvérisation d'eau pour arrêter la pulvérisation d'eau. La fonction de pulvérisation d'eau manuelle peut être activée, que la fonction de pulvérisation d'eau automatique soit activée ou désactivée. (Fig. 13)

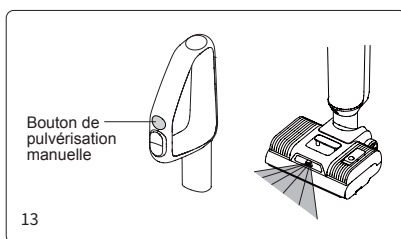

Remarque:

1. La touche de pulvérisation d'eau manuelle ne peut pas être utilisée en même temps que la touche marche/arrêt ou la touche mode.
2. Il est recommandé d'utiliser le mode tapis en cas de forte pollution ou de tache d'eau.
3. Lorsque vous nettoyez un tapis, désactivez la fonction de pulvérisation automatique d'eau.
4. Veuillez utiliser la solution de nettoyage peu moussante avec ce produit pour le nettoyage, ne mettez pas la solution de nettoyage facilement moussante dans le réservoir d'eau propre pour l'utilisation, sinon plus de mousse sera générée pendant l'utilisation, ce qui peut pénétrer dans l'appareil et causer un danger.

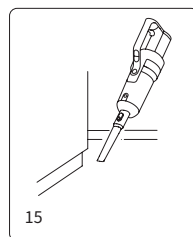
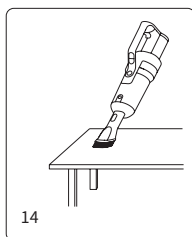

## Utilisation d'un aspirateur à main

Retirez le nettoyeur portatif, appuyez sur le bouton marche/arrêt du nettoyeur portatif, l'écran d'affichage s'allume, le mode sol est activé par défaut, appuyez sur le bouton de mode du nettoyeur portatif pour passer en mode moquette. Appuyez à nouveau sur le bouton marche/arrêt de l'appareil portatif pour l'éteindre, l'écran d'affichage s'éteint.

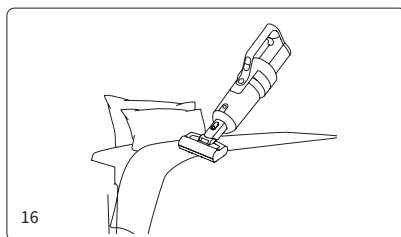

L'aspirateur portatif peut être assemblé avec des accessoires tels que le suceur plat, la brosse à tapisserie, la tête de matelas électrique pour nettoyer différentes zones (Fig 13-16) :

Alignez l'embouchure de l'accessoire avec l'entrée d'air de l'aspirateur portatif et poussez vers le haut jusqu'à ce que vous entendiez un "clic". Pour retirer l'accessoire, appuyez sur le bouton de l'accessoire et tirez sur l'accessoire.

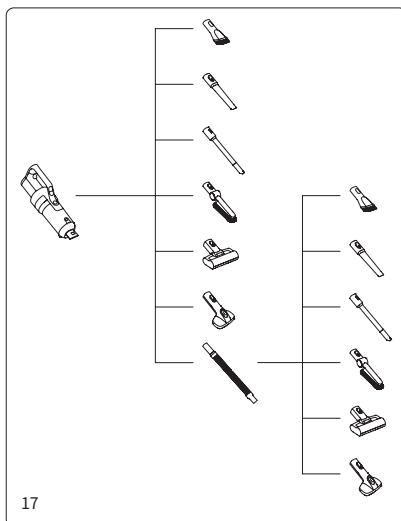

Pour plus de détails sur la connexion entre l'aspirateur portatif et les accessoires, veuillez vous référer aux détails de connexion des accessoires (Fig. 17).

Remarque:

1. Seuls le suceur plat, le suceur pour meubles rembourrés et la tête de matelas électrique sont inclus dans l'emballage. D'autres accessoires comme le tuyau extensible, la brosse pour animaux peuvent être sélectionnés selon vos propres besoins, et les accessoires sont disponibles chez les distributeurs JIMMY.

2. Lorsque la batterie est inférieure à 20 %, il n'est pas possible de passer en mode tapis ;
3. Lorsque vous utilisez l'aspirateur à main séparément, n'aspirez pas d'eau.

## Fonction vocale

Le produit comprend un rappel vocal en 5 langues différentes : anglais, allemand, italien, français et russe. La voix de la nouvelle machine est activée en anglais par défaut, appuyez sur le bouton vocal pour passer à une autre langue, continuez à appuyer sur le bouton vocal pour désactiver la fonction vocale ; appuyez à nouveau sur le bouton vocal pour activer la fonction vocale. (Fig. 18)

Remarque : lors de l'utilisation d'un aspirateur portatif, il n'y a pas de fonction vocale.

## Fonction de séchage à chaud

En mode de chargement, appuyez sur le bouton Mode pour passer en mode de séchage à chaud. L'air chaud séchera l'ensemble de la trajectoire de l'air, y compris le rouleau de brosse, le godet à poussière et le réservoir d'eau sale, pendant environ 0,5 heure, puis seulement le rouleau de brosse pendant 2,5 heures supplémentaires. Pendant les 0,5 premières heures de séchage, le moteur de l'aspirateur fonctionne pour envoyer de l'air chaud dans toute la trajectoire de l'air.(Fig. 19)

Pour arrêter le séchage de l'air et ne conserver que le séchage de la brosse en mode silencieux, appuyez sur le bouton marche/arrêt, le moteur d'aspiration ne fonctionne pas dans ce mode.

Pour activer et désactiver la fonction de séchage à l'air chaud, appuyez sur le bouton Mode.

## Fonction d'auto-nettoyage de la brosse et du chemin d'air

En mode de chargement, appuyez sur le bouton d'autonettoyage pour passer en mode de nettoyage (figure 20). Une fois l'autonettoyage terminé, l'appareil passe automatiquement en mode de séchage à chaud avec rouleau de brosses ; le processus d'autonettoyage peut être arrêté à l'avance en appuyant sur le bouton marche/arrêt ou sur le bouton de mode, et l'appareil revient en mode de chargement. Le ventilateur s'éteint après un délai de 3 minutes (Fig. 21).

Remarque :

1. Le mode autonettoyant permet uniquement de nettoyer la trajectoire d'air de la tête de lavage et le rouleau de brosse pour sols durs.
2. Avant d'activer le mode de nettoyage, veuillez vider l'eau sale dans le réservoir d'eau sale, vérifier que l'appareil est fermement placé sur la base de chargement, que le cordon d'alimentation est branché dans la prise de courant, que le cordon d'alimentation est connecté à la base de chargement et que le réservoir d'eau propre contient au moins la moitié de l'eau ; après avoir terminé l'autonettoyage, nettoyez à nouveau le réservoir d'eau sale ;
3. Lorsque la batterie est inférieure ou égale à 10 %, le mode autonettoyant ne peut pas être activé, et il peut être activé normalement après un certain temps de charge.

## Indicateur de vide du réservoir d'eau propre

1. Lors de l'utilisation de la fonction de pulvérisation d'eau, la voix/l'écran affiche "No clean water, fill in water", veuillez éteindre la machine et ajouter de l'eau dans le réservoir d'eau propre.

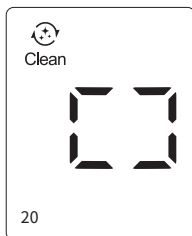
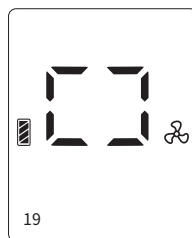
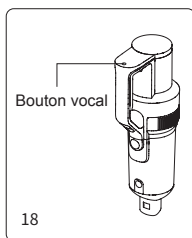

## Indicateur de vide du réservoir d'eau propre

1. Lors de l'utilisation de la fonction de pulvérisation d'eau, la voix/l'écran affiche "No clean water, fill in water", veuillez éteindre la machine et ajouter de l'eau dans le réservoir d'eau propre.

2. Lors de l'utilisation du mode autonettoyant, s'il est détecté qu'il n'y a pas d'eau dans le réservoir d'eau propre, l'autonettoyage du rouleau-brosse sera interrompu. Pour poursuivre l'autonettoyage, ajoutez de l'eau dans le réservoir d'eau propre et videz le réservoir d'eau sale, puis relancez le mode autonettoyage.

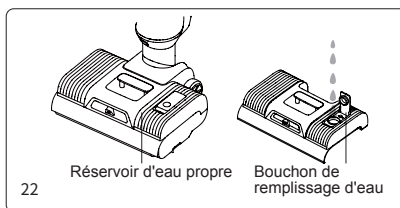

## Remplir le réservoir d'eau propre

Remplir le réservoir d'eau propre : Retirez le réservoir d'eau propre et soulevez le bouchon de remplissage d'eau du réservoir d'eau propre, exposez le trou d'entrée d'eau, versez de l'eau propre et de la solution de nettoyage, et appuyez sur le bouchon de remplissage d'eau pour l'installer à l'extrémité, puis remettez-le en place dans le réservoir d'eau propre. (Fig 22)

Remarque : Lors de l'ajout d'eau propre, vous pouvez ajouter la solution de nettoyage équipée dans une proportion d'environ un bouchon de bouteille pour un plein réservoir d'eau propre.

## Indicateur de réservoir d'eau sale plein

Lorsque l'aspirateur vertical détecte que le réservoir d'eau sale est plein, l'appareil s'arrête et émet un rappel vocal. Veuillez nettoyer le réservoir d'eau sale plein et le remettre en place.

## Nettoyage du réservoir d'eau sale :

Retirez le couvercle supérieur du réservoir d'eau sale et le cadre du filtre, videz l'eau sale, assemblez le réservoir d'eau sale après l'avoir lavé et remettez-le en place sur la tête de pont (voir le chapitre 3 "Nettoyage du réservoir d'eau sale" pour plus de détails).

## Indicateur de rouleau de brosse coincé

Lorsque l'aspirateur est en mode de travail ou de nettoyage, si la brosse est coincée, l'appareil s'arrête et émet un rappel vocal. Veuillez retirer le rouleau de la brosse, nettoyer les corps étrangers ou les cheveux emmêlés sur le rouleau de la brosse.

## Nettoyage du rouleau de brosse :

Après avoir retiré le réservoir d'eau propre, retirez le rouleau de la brosse, utilisez la brosse de nettoyage pour couper et retirer les cheveux enroulés autour du rouleau de la brosse, et nettoyez les corps étrangers attachés au rouleau de la brosse et à la tête de plancher, remettez en place le rouleau de la brosse et le réservoir d'eau propre (reportez-vous au chapitre 3 "Nettoyage de la tête de plancher" pour plus de détails).

## Indicateur de blocage du passage de l'air

1. Lorsque le nettoyeur vertical fonctionne en mode autonettoyant, si le passage de l'air est bloqué, l'appareil s'arrête de fonctionner et émet un rappel vocal. Veuillez nettoyer les éventuelles obstructions du godet à poussière manuel, du chemin d'air de la tête de plancher et du HEPA manuel, vérifiez et nettoyez à tour de rôle avant de continuer à travailler.



2. Lorsque l'aspirateur portatif fonctionne, si le passage de l'air est bloqué, l'aspirateur s'arrête automatiquement. Il faut alors nettoyer le bac à poussière et le filtre HEPA.

## Nettoyage de la trajectoire de l'air :

Démontez le réservoir d'eau sale, retirez le couvercle supérieur du réservoir d'eau sale et le filtre, lavez toutes les pièces et remontez-les.

Utilisez la brosse à tuyau pour nettoyer la saleté, les corps étrangers et les cheveux à l'intérieur du circuit d'air de la tête de lavage, puis replacez le réservoir d'eau sale dans l'ensemble de la tête de lavage.

Retirez le godet à poussière, videz le godet à poussière, retirez le filtre HEPA, puis retirez le cyclone et démontez-le, nettoyez toutes les pièces et remontez le godet à poussière (voir le chapitre 3 "Nettoyage et entretien" pour plus d'informations).

## Chapitre 3 Nettoyage et entretien

### Nettoyage des godets à poussière

Appuyez sur le bouton de dégagement du godet à poussière pour retirer le godet à poussière de l'aspirateur portatif ; appuyez sur le bouton de dégagement de l'entrée d'aspiration pour ouvrir l'entrée d'aspiration et vider le godet à poussière ; sortez l'assemblage du cyclone et le filtre HEPA. Tenez la grille métallique, tournez-la dans le sens de la flèche pour la déverrouiller, puis retirez-la vers le bas. Après avoir nettoyé, essuyé et séché les pièces, remontez toutes les pièces dans le godet à poussière, puis réinstallez le godet à poussière dans l'aspirateur portatif. (Fig 23)

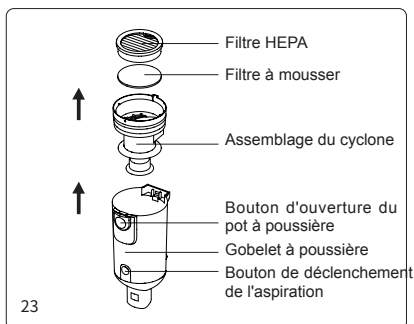

### Nettoyage des réservoirs d'eau sale

Après avoir éteint l'aspirateur, retirez le réservoir d'eau sale, soulevez le couvercle du réservoir d'eau et retirez le cadre du filtre en mousse, ouvrez le couvercle du cadre du filtre en mousse et retirez le filtre en mousse. Videz l'eau sale et la saleté dans le réservoir d'eau, puis lavez le réservoir d'eau sale, le couvercle du réservoir d'eau, le cadre du filtre en mousse et le filtre en mousse. S'il y a des corps étrangers dans le tuyau du réservoir d'eau sale, ils peuvent être nettoyés à l'aide de la brosse de nettoyage ; séchez les pièces ci-dessus après le lavage. Remontez ensuite toutes les pièces dans le réservoir d'eau sale, puis chargez le réservoir d'eau sale dans le corps principal et continuez à l'utiliser. (Fig 24)

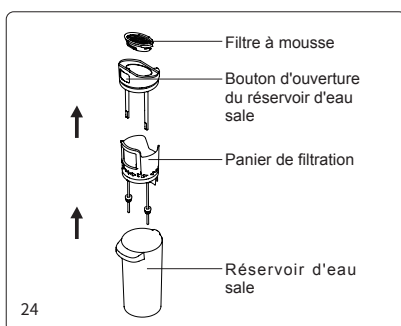

Remarque :

1. Après avoir utilisé l'aspirateur vertical, il est recommandé de nettoyer immédiatement le réservoir sale ;
2. Lors de la réinstallation du filtre, ne pliez pas le caoutchouc souple noir sous le filtre.

### Nettoyage de la tête de plancher

Après avoir retiré la fenêtre du rouleau de brosse, le rouleau de brosse, le réservoir d'eau propre et le réservoir d'eau sale, insérez la brosse de nettoyage multifonctionnelle dans le trou circulaire situé sous la

position d'installation du réservoir d'eau sale afin d'éliminer les matières étrangères et les écailles dans le tuyau, ainsi que les cheveux bouchés ; Utilisez la brosse de nettoyage multifonctions pour couper les poils emmêlés sur le rouleau de la brosse ; essuyez la machine et les parties sales enlevées avec un chiffon, puis remettez-le sur la machine séparément (le rouleau de la brosse peut également être placé dans la boîte du rouleau de la brosse pour sécher) ; rincez la saleté attachée à la brosse de nettoyage multifonctions et placez-la dans la boîte du rouleau de la brosse.(Fig 25)

Remarque: Ne pas laver la tête de plancher !

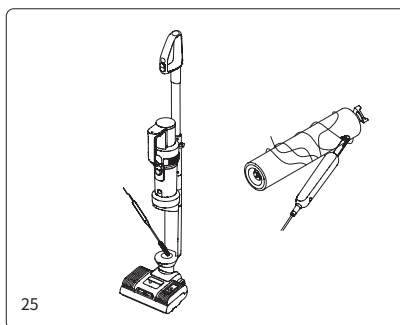

## Entretien et stockage

Il est recommandé de nettoyer le réservoir d'eau sale, le filtre, le rouleau de brosse et la fenêtre du rouleau de brosse après chaque utilisation. Si l'une des situations suivantes se présente : ( ① Retirez le godet à poussière et constatez que le filtre HEPA fuit la poussière ; ② Le filtre en mousse est gravement endommagé ; ③ Le rouleau de brosse perd beaucoup de poils, ou présente de fortes vibrations et un bruit anormal pendant l'utilisation), il est recommandé d'acheter des consommables et de les remplacer afin d'éviter que la machine ne fonctionne mal. Lorsque vous n'utilisez pas la machine pendant une longue période, veuillez la conserver dans un endroit frais et sec, jamais à la lumière directe du soleil ou dans un environnement humide. Si vous devez emballer l'appareil, veillez à le nettoyer et à sécher les pièces pour éviter de l'endommager.

## Chapitre 4 Dépannage

Veuillez vérifier les points suivants avant de contacter le service après-vente.

Problème	Cause possible	Solution
Ne peut pas démarrer ou s'arrêter pendant l'utilisation	Absence de batterie ou batterie faible	Recharger et utiliser à temps
	Le bouton marche/arrêt n'est pas enfoncé	Appuyer sur le bouton marche/arrêt
	Le rouleau de brosse est emmêlé	Nettoyer le rouleau de brosses à temps
	Réservoir d'eau sale plein	Nettoyer le réservoir d'eau sale
	Le bloc-batterie n'est pas correctement assemblé	Remonter le bloc-batterie
	Entrée d'aspiration bloquée	Nettoyer l'entrée d'aspiration et le filtre
Faible aspiration	La batterie n'est pas en place	Installer le bloc-batterie
	Entrée d'aspiration bloquée	Nettoyer l'entrée d'aspiration et le filtre
	Pas de HEPA assemblé	Assembler le HEPA

Problème	Cause possible	Solution
Bruit anormal	Entrée d'aspiration bloquée	Nettoyer l'entrée d'aspiration et le filtre
	Pas de HEPA assemblé	Assembler le HEPA
La bouche de pulvérisation ne pulvérise pas d'eau	Réservoir d'eau propre vide	Remplir le réservoir d'eau propre
	Le bouton de pulvérisation d'eau n'est pas enfoncé	Appuyer sur le bouton de pulvérisation d'eau
	Le réservoir d'eau propre n'est pas assemblé correctement	Remonter le réservoir d'eau propre
De l'eau est pulvérisée sur le trajet de l'air.	Le filtre n'est pas monté dans le réservoir d'eau sale	Assembler le filtre dans le réservoir d'eau sale
	Le plastique souple se plie sous le filtre	Remonter le filtre, la colle souple ne doit pas être pliée.
	Le filtre HEPA et le godet à poussière sont utilisés sans être complètement secs.	Sécher le filtre HEPA et la coupelle à poussière après le lavage avant utilisation.

Remarque: Si le guide de dépannage ci-dessus ne fournit pas de solution ou si l'écran affiche le code d'erreur F0 à F9, veuillez contacter le service après-vente ou le distributeur local pour obtenir de l'aide.

## Chapitre 5 Spécifications des produits

### Paramètres techniques

Nom du produit	Aspirateur et laveuse sans fil
Modèle	HW11 Pro
Puissance nominale	420W
Capacité de la batterie	4000mAh
Temps de charge	5h±0.5
Entrée nominale	220-240V ~ 50-60Hz
Tension nominale	21.6V ---

# Circuit Diagram

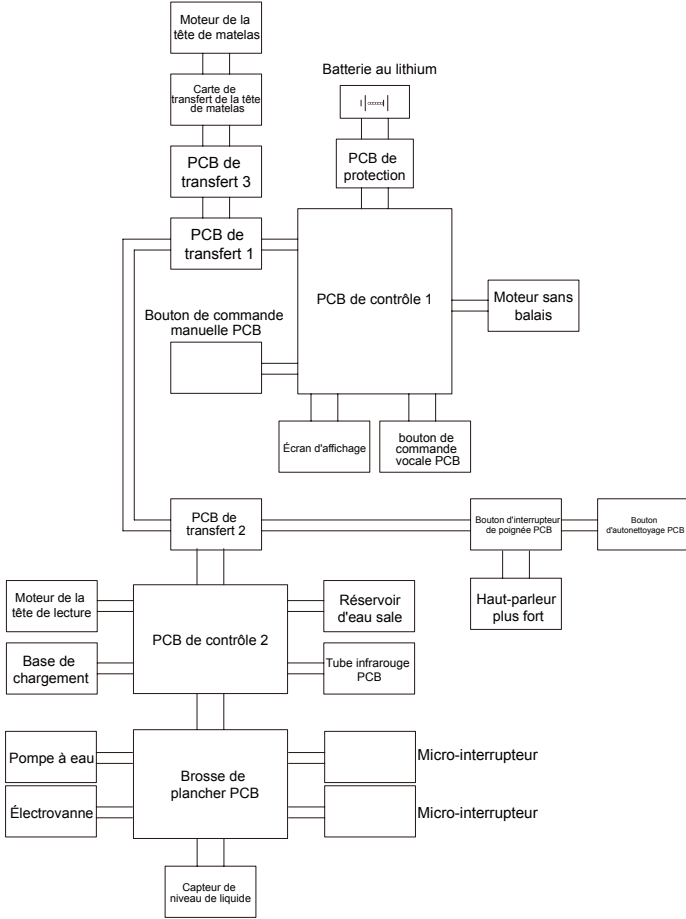

## Informations du fabricant

Fabricant	Kingclean Electric Co., Ltd
Adresse	No.1 rue Xiangyang, nouveau district de Suzhou, province du Jiangsu 215009, Chine



## Disposition

Pour un recyclage respectueux de l'environnement, les machines, les accessoires et les emballages doivent être classés.



Ne pas jeter la machine dans les ordures ménagères!

## Uniquement pour les pays de la CE

Selon la directive européenne 2012/19 / EU et conformément à la directive européenne 2006/66 / CE, les blocs / batteries défectueux ou usés, les machines qui ne sont plus utilisables doivent être collectées séparément et éliminées dans le respect de l'environnement.

## Batteries

Les piles intégrées ne peuvent être retirées pour élimination que par du personnel qualifié. Ouvrir la coque du boîtier peut endommager ou détruire la machine.

Ne pas jeter les batteries dans les déchets ménagers, ni dans le feu ni l'eau. Les piles / batteries doivent être déchargées, collectées, recyclées ou éliminées dans le respect de l'environnement s'il est possible.

Sujet à changement sans préavis.

## Informations de garantie

Ce produit bénéficie d'une garantie de deux ans la date d'achat

La garantie l'usure normale exclus l'utilisation commerciale, les modifications apportées à l'appareil acheté, les activités de nettoyage, les conséquences d'un usage impropre ou de dommages causés par l'acheteur ou un tiers, les dommages pouvant être imputés à des circonstances extérieures.

# Istruzioni importanti per la sicurezza

1. Leggere tutte le istruzioni e le avvertenze prima di utilizzare questo apparecchio. La mancata osservanza delle avvertenze e delle istruzioni può provocare scosse elettriche, incendi o lesioni gravi.
2. Quando si utilizzano apparecchi elettrici, è necessario seguire sempre le precauzioni di base per ridurre il rischio di incendi, scosse elettriche e lesioni.

## Attenzione

1. L'apparecchio è solo per uso domestico.
2. Prima di utilizzare il prodotto, controllare se la tensione locale è coerente con la tensione contrassegnata sull'adattatore di alimentazione.
3. Prima di utilizzare il prodotto, controllare se la tensione locale è coerente con la tensione contrassegnata sull'adattatore di alimentazione.
4. Prima di utilizzare il prodotto, controllare se la tensione locale è coerente con la tensione contrassegnata sull'adattatore di alimentazione.
5. Questo apparecchio non può essere utilizzato da bambini e persone con ridotte capacità fisiche, sensoriali o mentali o mancanza di esperienza e conoscenza a meno che non siano stati supervisionati o istruiti sull'uso dell'apparecchio in modo sicuro e comprendano i pericoli coinvolti.
6. Non utilizzare questo prodotto come un giocattolo. Tenere questo prodotto lontano dalla portata dei bambini. Si prega di prendersi cura dei bambini e assicurarsi che non considerino questo prodotto come un giocattolo.
7. Non toccare la spina con le mani bagnate.
8. Prestare particolare attenzione durante la pulizia delle scale per evitare cadute.
9. Non utilizzare, smontare o sostituire alcun componente se il cavo di alimentazione, la spina, la batteria o le parti conduttive sono danneggiati. Lo smontaggio o la sostituzione dei componenti da soli può causare scosse elettriche o incendi. JIMMY non si assume la responsabilità. Una volta danneggiato, il prodotto deve essere riparato o sostituito da JIMMY, dal distributore di JIMMY o da una persona qualificata designata da JIMMY per evitare lesioni.
10. Ricaricare solo con l'adattatore specificato da JIMMY.
11. Utilizzare solo il pacco batteria specificato da JIMMY. L'utilizzo di qualsiasi altro pacco batteria può causare esplosioni, lesioni e / o danni al prodotto.
12. Se il prodotto non funziona secondo le istruzioni, subisce gravi urti, cade da un'altezza, è danneggiato o cade in acqua, non utilizzarlo e contattare JIMMY o il distributore JIMMY.
13. Utilizzare solo parti di ricambio o accessori specificati da JIMMY.
14. Non tirare o premere il cavo. Tenere il cavo lontano dalle superfici riscaldate. Non posizionare il cavo in una porta chiusa e non farlo passare attraverso uno spigolo vivo o un angolo. Tenere il cavo lontano dalla zona pedonale. Non azionare il prodotto attraverso il cavo.
15. Scollegare il prodotto quando non viene utilizzato o prima della riparazione.
16. Non trascinare il cavo o trasportare il cavo per spostare il prodotto, né utilizzare il cavo come maniglia.
17. Il prodotto è un apparecchio elettrico ricaricabile. Non lasciare che la macchina funzioni incustodita.
18. Rimuovere il pacco batteria quando il prodotto viene pulito, riparato o è rimasto a lungo inattivo.
19. Evitare di avvicinarsi ad apparecchi di riscaldamento o l'esposizione prolungata al sole per evitare che la custodia si deformi a causa delle alte temperature.
20. Tenere oggetti che potrebbero ostruire il percorso dell'aria dall'ingresso e dall'uscita dell'aria per evitare il surriscaldamento della macchina.
21. Il corpo principale e la testata del prodotto hanno componenti elettrici, non possono essere lavati sott'acqua.
22. Non pulire o smontare il coperchio o la spazzola in rotolo quando la macchina è accesa o è in funzione per evitare lesioni.
23. Non utilizzare il prodotto per raccogliere oggetti in fiamme come carbone ardente o sigarette, ecc.
24. Non utilizzare il prodotto per raccogliere oggetti appuntiti come vetri rotti.
25. Non utilizzare il prodotto per raccogliere calce, cemento, polvere di carbone, polvere di gesso, farina e altre sostanze ultrafini.
26. Non utilizzare il prodotto per raccogliere liquidi detersivi a base acida, detersivi in polvere e altri liquidi corrosivi.

27. Non utilizzare il prodotto per raccogliere oggetti infiammabili ed esplosivi come benzina, alcol, profumi, vernici, ecc.
28. Non smontare la macchina chiusa e non tentare di modificare le prestazioni della macchina. Fatti aiutare solo dal personale professionale del produttore, dal suo dipartimento di manutenzione o da reparti simili, altrimenti causerà pericolo.
29. Spegnerne l'alimentazione e scollegare il caricabatterie se il prodotto è inattivo da molto tempo.
30. Le specifiche tecniche del prodotto di questo manuale si basano sui risultati dei test di laboratorio di JIMMY o di terze parti designate. L'azienda si riserva tutti i diritti per le spiegazioni finali.

## Informazioni sull'uso del prodotto

- Questo prodotto è adatto per pavimenti duri in ambienti interni, inclusi pavimenti cerati, pavimenti in gomma, pavimenti piastrellati e pavimenti in legno sigillati, pavimenti in legno massello e altre superfici piate. L'uso del prodotto su un terreno non piatto potrebbe non ottenere il miglior effetto.
- Non accendere la macchina prima che il serbatoio dell'acqua sporca e il serbatoio dell'acqua pulita siano stati assemblati in posizione secondo le istruzioni.
- Non scuotere il prodotto su e giù o scontrarlo violentemente per impedire all'acqua sporca di fluire nel motore; quando il prodotto è acceso, non sollevare o trasportare la macchina su e giù e non inclinare il prodotto da un lato o appoggiarlo sul pavimento per evitare che l'acqua sporca possa entrare nel motore.
- Non far funzionare il prodotto per lungo tempo con il galleggiante che blocca l'ingresso dell'aria per evitare danni.
- Dopo aver utilizzato il prodotto, pulire il serbatoio dell'acqua sporca, l'ugello di aspirazione, il percorso dell'aria e riportarlo in un luogo ventilato e asciutto. Il luogo umido influirà sull'isolamento e sulla durata degli apparecchi elettrici

## Informazioni sulla soluzione detergente



- Una grande quantità di soluzione detergente che penetra nel motore può causare danni all'apparecchio.
- Mescolare la soluzione con acqua pulita secondo le istruzioni (il rapporto tra soluzione e acqua pulita è 1:50). Si consiglia di utilizzare la soluzione detergente fornita. Non utilizzare soluzioni detergenti contenenti acidi, soluzioni alcaline o sostanze nocive per l'ambiente.
- Tenere la soluzione detergente fuori dalla portata dei bambini. Se una soluzione viene a contatto con gli occhi, sciacquarli immediatamente con acqua pulita. Se una qualsiasi soluzione viene ingerita accidentalmente, consultare immediatamente un medico.
- Lo smaltimento di acqua sporca e soluzione deve essere conforme alle normative ambientali locali.

## Informazioni sullo smaltimento della batteria

- La batteria del prodotto contiene materiali dannosi per l'ambiente. Estrarre la batteria dal prodotto prima dello smaltimento.
- Spegnerne il prodotto e scollegare l'adattatore prima di estrarre la batteria.
- Smaltire la batteria esausta in modo sicuro e corretto. Non gettarlo nel fuoco, nell'acqua o nel terreno.
- Se la fuoriuscita di liquido dalla batteria provoca inquinamento alla pelle o ai vestiti, lavare con acqua pulita e consultare immediatamente un medico.

Il prodotto può avere i seguenti simboli, ognuno di essi con un significato:

Simbolo	Significato
	Fare attenzione alle superfici con elevate temperature, in quanto possono diventare calde durante l'utilizzo. Fare attenzione alle ustioni.

Simbolo	Significato
	Non utilizzare durante il bagno o la doccia.
	Testa alimentata del dispositivo di aspirazione dell'acqua
	Non coprire
<b>IPX4</b>	Grado di resistenza all'acqua

## Capitolo 1 Assemblaggio del prodotto

### Denominazione delle parti

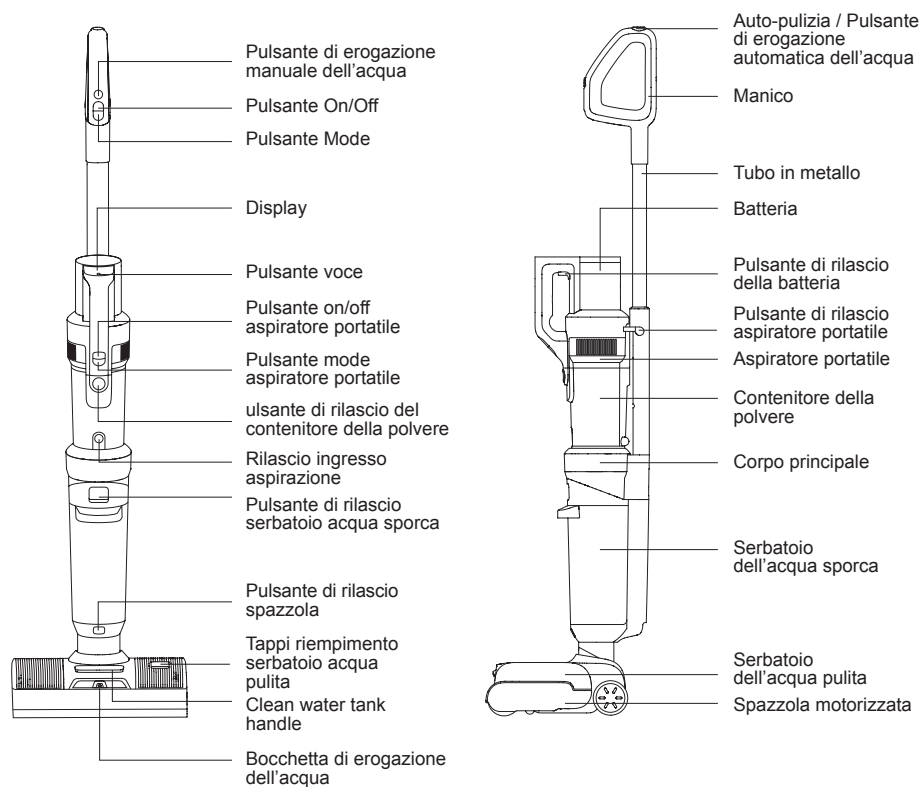



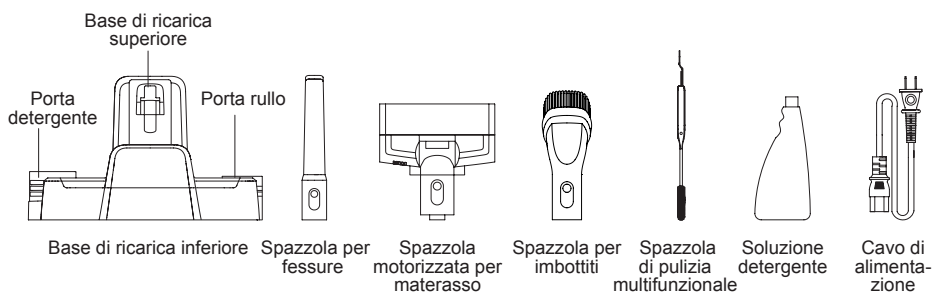

## Lista degli accessori

Nome	Manico	Batteria	Aspiratore portatile	Corpo principale	Spazzola motorizzata
Quantità	1	1	1	1	1
Base di ricarica superiore	Base di ricarica inferiore	Porta rullo	Porta detergente	Spazzola per fessure	Spazzola motorizzata per materassi
1	1	1	1	1	1
Spazzola per imbottiti	Spazzola di pulizia multifunzionale	Soluzione detergente	Cavo di alimentazione	Manuale d'uso	
1	1	1	1	1	

## Installazione del prodotto

Attenzione: Interrompere la corrente prima di procedere con l'installazione del prodotto.

### Installazione della spazzola

Per installare la spazzola, innanzitutto allineare il pulsante per l'assemblaggio del corpo principale con la spazzola motorizzata principale, quindi spingere verso il basso fino a sentire un click. Per rimuovere la spazzola, posizionare la macchina a terra, prendere la spazzola con una mano e premere il pulsante di rilascio della spazzola con l'altra mano, quindi sfilare verso l'alto il corpo principale.

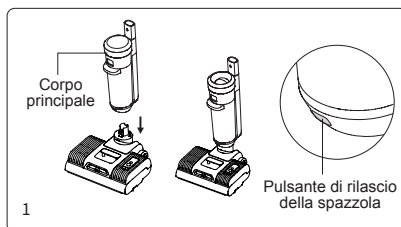

## Installazione del manico

Inserire verticalmente l'estremità del tubo in metallo all'interno della porta per l'assemblaggio del corpo principale fino a sentire un click, quindi assicurarsi che il tubo in metallo sia stabile. Per rimuovere il tubo in metallo, inserire un attrezzo solido, come un cacciavite, nel foro di rilascio del tubo e tirare il tubo di metallo verso l'alto. (Fig 2)

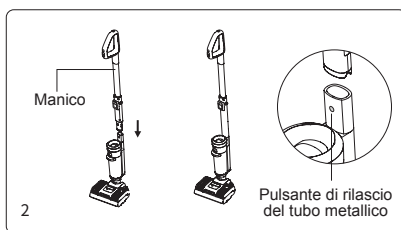

## Installazione della batteria

1. Far scorrere la batteria lungo lo slot e premere verso il basso fino a sentire un click. La batteria è fissata. (Fig 3)

2. Per rimuovere la batteria, premere il pulsante di rilascio della batteria e tirare la batteria verso l'alto.

Attenzione: A parte per la sostituzione della batteria, la batteria non necessita di essere rimossa frequentemente.

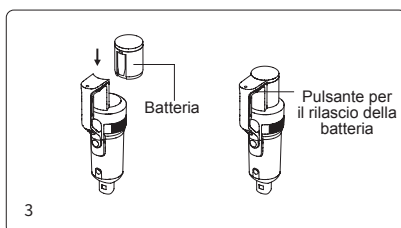

## Installazione dell'aspiratore portatile

Prendere l'aspiratore manuale con la batteria installata e inserire la bocca di aspirazione nella scanalatura del coperchio del corpo principale, quindi premere l'aspiratore manuale verso il tubo di metallo. Dopo aver sentito un click, l'aspiratore manuale è installato con successo e il prodotto può essere utilizzato come un aspirapolvere verticale.

Per rimuovere l'aspiratore manuale, premere e tenere premuto il pulsante di rilascio e tirare verso l'alto. (Fig 4)

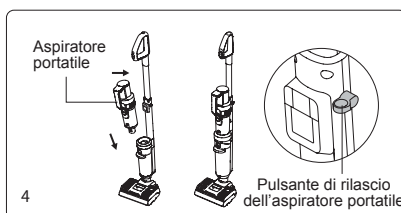

## Installazione della base di ricarica

Premere la base di ricarica superiore, il porta detergente e il porta rullo contro la base di ricarica inferiore, come in foto, fino a sentire un click. (Fig 5)

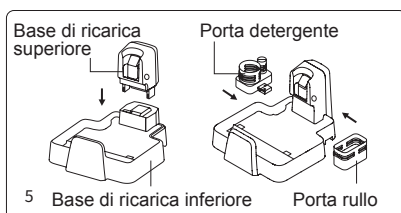

## Posizionamento della macchina sulla base di ricarica

Assicurarsi che la spazzola sia in posizione verticale, quindi sollevare la macchina tenendola per il manico. Allineare lo slot di ricarica alla base della macchina in prossimità della porta di ricarica e posizionare la macchina sulla base di ricarica. Per utilizzare la macchina, prendi il manico e rimuovi la macchina dalla base di ricarica. (Fig 6)

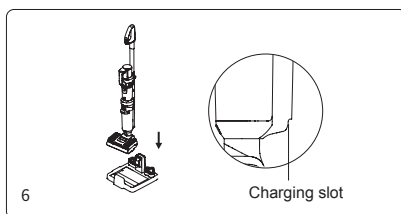

## Installazione del serbatoio dell'acqua sporca

Per installare il serbatoio dell'acqua sporca, posizionare la base del serbatoio sul corpo principale e spingere fino a sentire un click.

Per rimuovere il serbatoio dell'acqua sporca, prendere la macchina con una mano e il serbatoio con l'altra, quindi premere il pulsante di rilascio per rimuovere il serbatoio dell'acqua sporca. (Fig 7)

### Installazione del serbatoio dell'acqua pulita

Per rimuovere il serbatoio dell'acqua pulita, prendere la maniglia del serbatoio e tirare per rimuoverlo.

Per installare il serbatoio dell'acqua pulita, allineare il serbatoio alla spazzola e premere. (Fig 8)

### Installazione del rullo

Per togliere il rullo, rimuovere il serbatoio dell'acqua pulita come indicato nella figura 8. Tenere la spazzola motorizzata verso il basso con una mano, ruotare il rullo verso l'alto con l'altra mano, quindi rimuovere il rullo verso l'esterno;

Per installare il rullo, innanzitutto allineare l'altra estremità del rullo con l'ingranaggio e spingere verso l'interno, quindi ruotare verso il basso e installare il rullo in posizione. Allineare il coperchio del rullo con la parte superiore della spazzola.

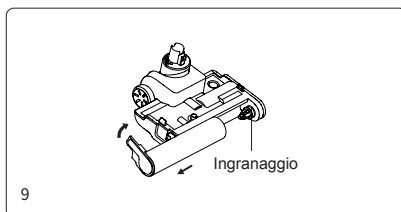
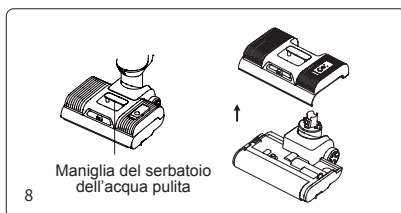

## Capitolo 2 Utilizzo del prodotto

Attenzione: Si prega di ricaricare completamente la macchina prima dell'utilizzo. Se manca potenza, si prega di ricaricare in tempo e utilizzarla dopo che la batteria è stata completamente caricata.

### Display e istruzioni per l'utilizzo

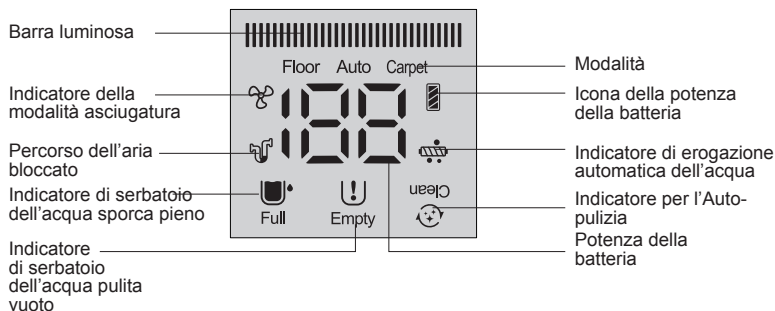

## Ricarica della macchina

Collegare il cavo di alimentazione, posizionare verticalmente la macchina sulla base di ricarica, quindi iniziare la ricarica.

Attenzione:

1. Prima del primo utilizzo, si prega di ricaricare completamente la batteria. Prima della seconda ricarica esaurire la carica della batteria fino alla fine così da assicurare la vita di utilizzo della batteria;
2. Se si prevede di lasciare il prodotto fermo per un lungo periodo, si prega di ricaricare la batteria una volta ogni 3 mesi. (Assicurarsi di utilizzare il cavo di alimentazione in dotazione con il prodotto);
3. Quando non si sta ricaricando la batteria, si prega di staccare il cavo di alimentazione per prevenire danni.

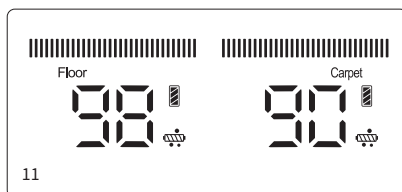
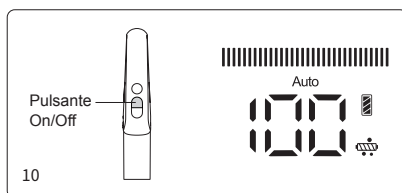

## Indicatore di potenza della batteria bassa

1. Se durante l'utilizzo il segnale vocale segnala "Carica bassa. Ricarica la batteria", si prega di continuare a utilizzare la macchina dopo averla ricaricata.
2. Se durante l'utilizzo il segnale vocale segnala "Carica bassa. L'apparecchio si scaricherà a breve. Ricarica la batteria", la potenza sta per esaurirsi e si spegnerà automaticamente. Ricaricare per poter utilizzare la macchina.

3. Durante l'utilizzo, lo schermo visualizza l'autonomia residua nella modalità di aspirazione e lavaggio. L'icona in alto a destra mostra la carica residua della batteria: griglia piena tra 75% e 100%; 3/4 tra 50% e 75%; 1/2 tra 25% e 50%; 1/4 tra 1% e 25%; la griglia vuota indica che la batteria è scarica e deve essere ricaricata.

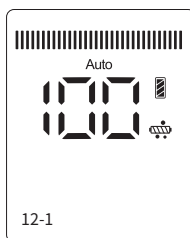

## Utilizzo dell'aspirapolvere verticale

Premere il pulsante on/off per accendere il display. La macchina si azionerà in modalità Auto, da impostazione predefinita (Fig 10). Premere il pulsante mode per passare alla modalità pavimenti e alla modalità tappeti (Fig 11). Premere nuovamente il pulsante on/off per spegnere la macchina, il display si spegnerà.

In modalità Auto la potenza cambia automaticamente in base alla presenza o meno di acqua sporca e di polvere rilevata. Il LED colorato cambia colore di conseguenza. Maggiore sarà la quantità di acqua sporca e polvere rilevati, più la luce sarà rossa. Minore sarà la quantità di acqua sporca e polvere rilevati, più la luce sarà blu.

Attenzione:

1. Durante la pulizia dei tappeti, si prega di pulire la spazzola prima (per i dettagli fare riferimento a "Pulizia e manutenzione della spazzola") e per una pulizia migliore si raccomanda di sostituire il rullo e installare la spazzola per tappeti. (La spazzola per tappeti può essere acquistata presso i distributori JIMMY)
2. Quando il livello della batteria è inferiore al 20%, non è possibile passare alla modalità tappeti.

## Funzionamento dell'erogatore d'acqua

Durante il funzionamento, premere il pulsante di erogazione dell'acqua, l'impostazione predefinita è l'erogazione automatica. Il LED relativo all'erogazione dell'acqua automatica si illumina e l'acqua pulita viene spruzzata sul rullo automaticamente. (Fig 12-1). Per disattivare l'erogazione automatica dell'acqua, tenere premuto per 3 secondi il pulsante dell'auto-pulizia mentre la macchina è in funzione. Per riattivare l'erogazione automatica, tenere premuto per 3 secondi il pulsante dell'auto-pulizia mentre la macchina è in funzione. (Fig 12-2)

Se il pavimento è molto sporco, per ottenere un migliore risultato puoi scegliere se erogare più acqua sul pavimento usando l'erogazione manuale dell'acqua. Con la macchina accesa, premere il pulsante di erogazione manuale dell'acqua. Rilasciare il pulsante di erogazione manuale dell'acqua per interrompere l'erogazione. La modalità di erogazione manuale può essere azionata indipendentemente dal fatto se l'erogazione automatica dell'acqua è attiva o meno. (Fig 13)

Attenzione:

1. Il pulsante di erogazione manuale dell'acqua non può essere utilizzato in contemporanea con il pulsante on/off oppure il pulsante mode.
2. Si raccomanda di utilizzare la modalità tappeti quando ci sono sporco intenso o residui di acqua.
3. Durante la pulizia dei tappeti, si prega di disattivare la funzione di erogazione automatica dell'acqua. Si prega di utilizzare solo detergenti non schiumogeni, una elevata presenza di schiuma nel contenitore dell'acqua pulita può danneggiare la macchina.

## Utilizzo dell'aspiratore portatile

Rimuovere l'aspiratore portatile, quindi premere il pulsante on/off su di esso. Il display si accende, l'impostazione predefinita è la modalità pavimenti. Premere il pulsante mode per passare alla modalità tappeto. Premere nuovamente il pulsante on/off per spegnere la macchina, il display si spegnerà.

Sull'aspiratore portatile possono essere installati diversi accessori, come la spazzola per fessure, la spazzola per imbottiti, la spazzola motorizzata per materassi per la pulizia di diverse aree (Fig 13-16):

Allineare l'attacco degli accessori all'ingresso dell'aria dell'aspiratore portatile e spingere verso l'alto fino a sentire un click. Per rimuovere un accessorio, premere il pulsante di rilascio sull'accessorio e tirare.

Per maggiori funzioni e abbinamenti tra accessori e aspiratore portatile fare riferimento ai dettagli sulla connessione degli accessori. (Fig 17)

Attenzione:

1. Sono inclusi nella confezione solamente la spazzola per fessure, la spazzola per imbottiti e la spazzola motorizzata per materassi. Gli altri accessori come il tubo flessibile e la spazzola per animali possono essere richiesti presso i distributori JIMMY.
2. Quando il livello di carica della batteria è inferiore al 20%, non è possibile passare alla modalità tappeti.
3. Quando si utilizza l'aspiratore portatile da solo, non aspirare acqua.

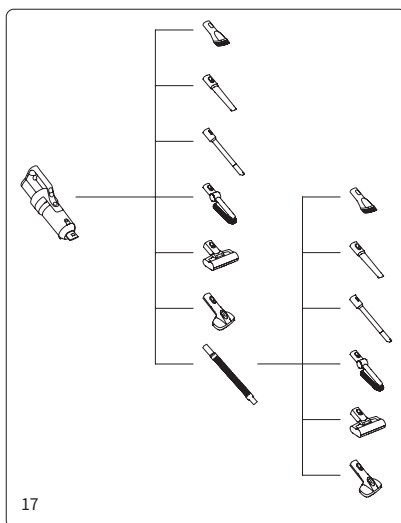
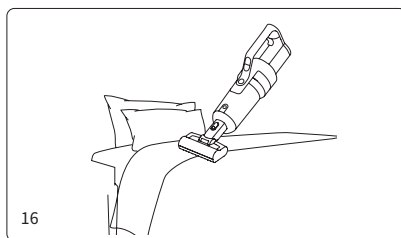
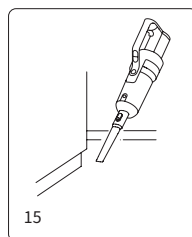
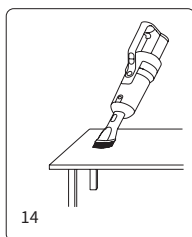
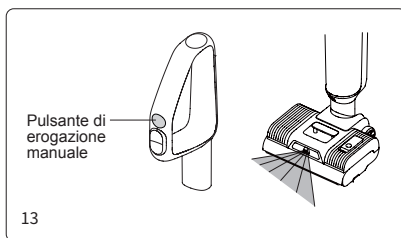

## Funzione voce

Il prodotto include i comandi vocali in 5 lingue: Inglese, Tedesco, Italiano, Francese e Russo. I comandi vocali sono attivi e l'impostazione predefinita è in Inglese, premere il pulsante voce per cambiare la lingua. Tenere premuto il pulsante voce per disattivare gli avvisi vocali, premere nuovamente il pulsante voce per riattivare gli avvisi vocali. (Fig 18)

Attenzione: durante l'utilizzo dell'aspiratore portatile non è prevista la funzione voce.

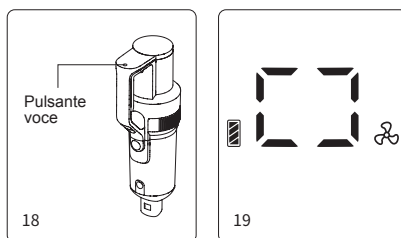

## Funzione di asciugatura a caldo

Durante la modalità di ricarica, premere il pulsante mode per avviare la funzione di asciugatura a caldo. L'aria calda asciugherà l'intero percorso dell'aria, compreso il rullo, il contenitore della polvere e il serbatoio dell'acqua sporca per 30 minuti. Dopodiché asciugherà solo il rullo per altre 2 ore e mezza. Nella prima mezz'ora si asciuga l'intero percorso dell'aria, durante questa fase il motore rimane in funzione per mandare aria calda all'intero del percorso dell'aria. (Fig 19)

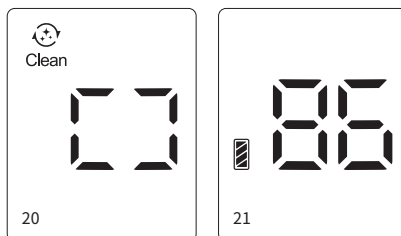

Per interrompere l'asciugatura del percorso dell'aria ed asciugare solamente il rullo in modalità silenziosa, premere il pulsante on/off per spegnere il motore.

Per attivare o disattivare la funzione di asciugatura a caldo premere il pulsante mode.

## Funzione autopulente

In modalità di ricarica, premere il pulsante dell'auto-pulizia per attivare la pulizia (Figura 20). Terminata la funzione autopulente, la macchina attiva automaticamente la funzione di asciugatura ad aria calda del rullo.

Il processo autopulente può essere disattivato in anticipo premendo il pulsante on/off oppure il pulsante mode, così il prodotto ritorna in modalità ricarica. Il ventilatore si spegne con 3 minuti di ritardo. (Fig 21)

Attenzione:

1. La funzione autopulente è utilizzata per la sola pulizia del rullo e del percorso dell'aria.

2. Prima di attivare la modalità di auto-pulizia, si prega di svuotare il serbatoio dell'acqua sporca, controllare che la macchina sia stabile sulla base di ricarica, che il cavo di alimentazione sia collegato alla presa e alla base di ricarica e che il contenitore dell'acqua pulita sia pieno almeno per metà. Dopo aver completato la funzione autopulente, pulire nuovamente il serbatoio dell'acqua sporca.

Quando la batteria ha un livello di carica inferiore o uguale al 10%, la funzione autopulente non potrà essere attivata, la batteria dovrà quindi essere ricaricata per il tempo necessario.

## Indicatore di serbatoio dell'acqua pulita vuoto

1. Se, durante l'erogazione dell'acqua, la voce e lo schermo segnalano "Acqua pulita finita, riempi il serbatoio" si prega di spegnere la macchina e aggiungere acqua al serbatoio.

2. Se, durante l'auto-pulizia, l'acqua nel serbatoio dell'acqua pulita è terminata, la funzione autopulente si disattiva. Per continuare l'auto-pulizia si prega di aggiungere acqua al serbatoio e svuotare il serbatoio dell'acqua sporca, quindi riavviare la modalità autopulente.

## Riempimento del serbatoio dell'acqua pulita

Riempire il serbatoio dell'acqua pulita: rimuovere il serbatoio dell'acqua pulita e sollevare il tappo di riempimento del serbatoio oppure sollevare direttamente il tappo di riempimento del serbatoio, esporre il foro di ingresso per l'acqua e aggiungere acqua pulita e soluzione detergente, quindi chiudere il tappo di riempimento del serbatoio. (Fig 22)

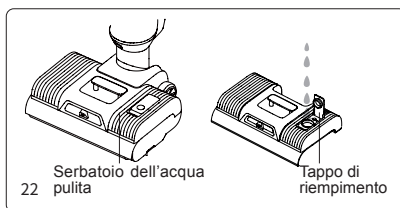

Attenzione: Quando si aggiunge acqua pulita è possibile aggiungere anche la soluzione detergente nella proporzione di un tappo di soluzione per un serbatoio di acqua.

## Indicatore di serbatoio dell'acqua sporca pieno

Quando il sistema rileva che il serbatoio dell'acqua sporca è pieno, la macchina si spegne con un avviso vocale. Si prega di pulire il serbatoio dell'acqua sporca, quindi reinstallare.

## Pulizia del serbatoio dell'acqua sporca:

Rimuovere il coperchio superiore e il filtro del serbatoio dell'acqua sporca, scaricare l'acqua sporca, assemblare il serbatoio dell'acqua sporca dopo il lavaggio, quindi reinstallare alla spazzola (per i dettagli fare riferimento al Capitolo 3 "Pulizia del serbatoio dell'acqua sporca")

## Indicatore di rullo bloccato

Se, durante la pulizia il rullo è bloccato, la macchina si spegnerà con un avviso vocale. Si prega di rimuovere il rullo e pulirlo, rimuovendo corpi estranei e capelli.

## Pulizia del rullo:

Dopo aver rimosso il serbatoio dell'acqua pulita, estrarre il rullo e utilizzare la spazzola per la pulizia multifunzionale per tagliare e rimuovere i capelli arrotolati attorno al rullo, rimuovendo anche eventuali corpi estranei dal rullo e dalla spazzola. Quindi reinstallare il rullo e il serbatoio dell'acqua pulita (per i dettagli fare riferimento al Capitolo 3 "Pulizia della spazzola motorizzata").

## Percorso dell'aria bloccato

1 Se, durante l'utilizzo o la funzione autopulente, il percorso dell'aria è bloccato, la macchina si spegne con un avviso vocale. Si prega di rimuovere possibili occlusioni dal contenitore della polvere, dal percorso dell'aria della spazzola e dal filtro HEPA, controllare e pulire prima di continuare con l'utilizzo.

2 Se, durante l'utilizzo dell'aspiratore portatile, il percorso dell'aria è bloccato, la macchina si spegne automaticamente. A questo punto, il contenitore della polvere e il filtro HEPA devono essere puliti.

## Pulizia del percorso dell'aria:

Disinstallare il serbatoio dell'acqua sporca, rimuovere il coperchio superiore del serbatoio e il filtro, lavare tutte le parti e installarle nuovamente.

Utilizzare una spazzolina per rimuovere lo sporco, eventuali corpi estranei e capelli dal percorso dell'aria della spazzola, quindi reinstallare il serbatoio dell'acqua sporca.

Rimuovere e svuotare il contenitore della polvere, rimuovere il filtro HEPA per disinstallare il ciclone, quindi pulire tutte le parti e reinstallare il contenitore dello sporco. (Per maggiori dettagli fare riferimento al Capitolo 3 "Pulizia e manutenzione")

## Capitolo 3 Pulizia e manutenzione

### Pulizia del contenitore dello sporco

Premere il pulsante di rilascio del contenitore dello sporco, quindi rimuoverlo; premere il pulsante di rilascio dell'ingresso dell'aspirazione per aprire e svuotare il contenitore dello sporco; rimuovere il ciclone e il filtro HEPA. Prendere la rete metallica e ruotare nella direzione della freccia, quindi rimuoverla tirando verso il basso. Dopo aver terminato la pulizia, lasciare asciugare bene tutte le parti, reinstallare le parti all'interno del contenitore della polvere, quindi reinstallare il contenitore della polvere all'aspiratore. (Fig 23)

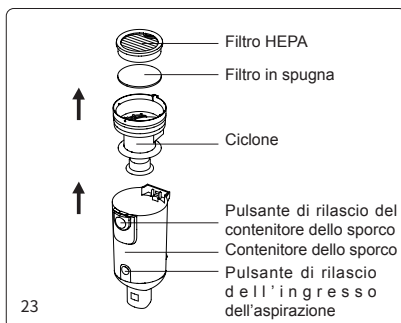

### Pulizia del serbatoio dell'acqua sporca

Dopo aver spento la macchina, rimuovere il serbatoio dell'acqua sporca, sollevare il coperchio superiore e rimuovere il telaio del filtro in spugna, quindi aprire il coperchio del filtro e rimuoverlo. Svuotare l'acqua sporca e lo sporco e lavare il serbatoio, il coperchio superiore e il filtro. Se ci sono corpi estranei nel tubo del serbatoio, possono essere rimossi con la spazzola per la pulizia multifunzionale. Far asciugare tutte le parti dopo averle lavate. Una volta asciutte, reinstallare le parti e riposizionare il serbatoio sul corpo principale per riprendere l'utilizzo. (Fig 24)

Attenzione:

1. Si raccomanda di pulire il serbatoio dell'acqua sporca immediatamente dopo ogni utilizzo;
2. Durante la reinstallazione del filtro, non piegare la gomma nera morbida sotto al filtro.

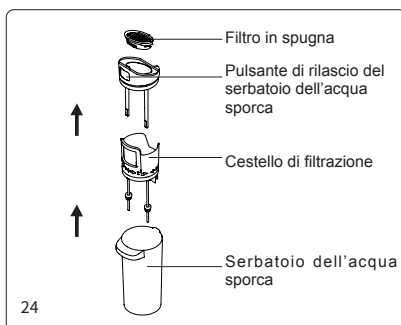

### Pulizia della spazzola motorizzata

Dopo aver rimosso la maschera della spazzola, il rullo, il serbatoio dell'acqua pulita e il serbatoio dell'acqua sporca, inserire la spazzola per la pulizia multifunzionale sul foro circolare di attacco del serbatoio dell'acqua sporca per rimuovere corpi estranei e capelli intasati. Utilizzare la spazzola per la pulizia multifunzionale per rimuovere e tagliare via i capelli arrotolati dal rullo. Pulire la macchina e le parti sporche con un panno asciutto, quindi reintallare le parti separatamente (il rullo può essere messo ad asciugare anche nel porta rullo). Risciacquare la spazzola multifunzionale e riporla nel porta rullo. (Fig 25)

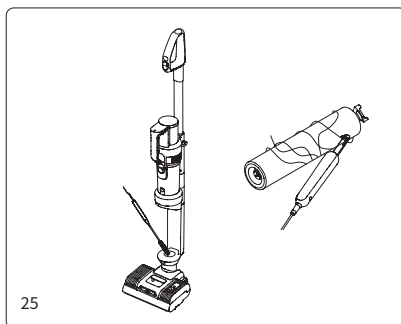

Attenzione: Non lavare la spazzola motorizzata!

### Stoccaggio

Dopo ogni utilizzo si raccomanda di pulire il serbatoio dell'acqua sporca, il filtro e il rullo. In presenza di una delle seguenti situazioni (① Rimuovere il contenitore della polvere e verificare se il filtro HEPA perde polvere; ② Filtro in spugna danneggiato; ③ Il rullo ha una importante perdita di fibre oppure emette vibrazioni



e rumore forti), si raccomanda di acquistare i ricambi e sostituirli per non intaccare le prestazioni della macchina. Quando la macchina non viene utilizzata per un lungo periodo, si prega di conservare la macchina in un luogo fresco e asciutto, mai con esposizioni dirette alla luce del sole o in ambienti umidi. Se c'è la necessità di riporre la macchina dentro la scatola, assicurarsi di pulire la macchina e far asciugare tutte le parti per prevenire danni alla macchina.

## Capitolo 4 Risoluzione dei problemi

Si prega di prendere visione dei seguenti punti prima di contattare il servizio di assistenza.

Problema	Possibile causa	Soluzione
Non si accende o si ferma durante l'utilizzo	Livello di carica della batteria basso o assente	Ricaricare
	Il tasto on/off non è premuto verso il basso	Premere verso il basso il tasto on/off
	Il rullo è bloccata	Pulire il rullo
	Serbatoio dell'acqua sporca pieno	Pulire il serbatoio dell'acqua sporca
	La batteria non è installata correttamente	Reinstallare la batteria
	Presa di aspirazione bloccata	Pulire la presa di aspirazione e il filtro
	La batteria non è installata	Installare la batteria
Aspirazione debole	Presa di aspirazione bloccata	Pulire la presa di aspirazione e il filtro
	Il filtro HEPA non è installato	Installare il filtro HEPA
Rumore anomalo	Presa di aspirazione bloccata	Pulire la presa di aspirazione e il filtro
	Il filtro HEPA non è installato	Installare il filtro HEPA
Il foro di erogazione non fa uscire l'acqua	Serbatoio dell'acqua pulita vuoto	Riempire il serbatoio dell'acqua pulita
	Tasto di erogazione dell'acqua non premuto	Premere il tasto di erogazione dell'acqua
	Il serbatoio dell'acqua pulita non è installato correttamente	Resintallare il serbatoio dell'acqua pulita
Residui di acqua dal percorso dell'aria.	Il filtro non è installato nel serbatoio dell'acqua sporca	Installare il filtro nel serbatoio dell'acqua sporca
	Filtro in gomma piegato	Reinstallare il filtro, il filtro in gomma non deve essere piegato
	Filtro HEPA e contenitore dello sporco umidi	Lasciare asciugare il filtro HEPA e il contenitore della polvere dopo il lavaggio

Attenzione: Nel caso in cui sullo schermo compaia un codice di errore tra F0 e F9, si prega di contattare il servizio di assistenza o il distributore di zona per richiedere supporto.

# Capitolo 5 Specifiche del prodotto

## Parametri tecnici

Nome prodotto	Scopa elettrica e Lavapavimenti
Modello	HW11 Pro
Potenza	420W
Capacità della batteria	4000mAh
Tempo di ricarica	5h±0.5
Ingresso nominale	220-240V ~ 50-60Hz
Voltaggio	21.6V ---

## Circuito

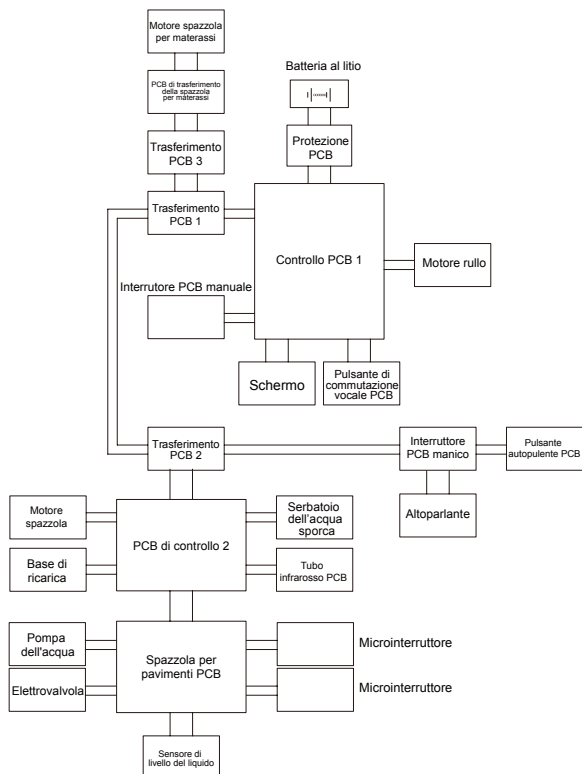

## Informazioni sul produttore

Produttore	Kingclean Electric Co., Ltd
Indirizzo	Via Xiangyang 1, Nuovo quartiere di Suzhou, Provincia di Jiangsu 215009, Cina



## Disposizione

La macchina, gli accessori e la confezione devono essere classificati per il riciclaggio amichevole all'ambiente.



Non smaltire la macchina nei rifiuti domestici.

## Solo per gli stati di EC:

Secondo la direttiva europea 2012/19/EU, le macchine che non sono più utilizzabili e secondo la direttiva europea 2006/66/CE, i pacchi di batteria/le batterie difettose o utilizzate, devono essere raccolte separatamente e smaltite in modo corretto e anche amichevole all'ambiente.

## I pacchi di batteria/le batterie:

Le batterie integrate potrebbero essere rimosse solo per lo smaltimento dal personale qualificato.

Un'apertura del guscio di carcassa, la macchina può essere danneggiata o distrutta.

Non smaltire i pacchi di batteria/le batterie nei rifiuti domestici, nel fuoco o nell'acqua. Se possibile, i pacchi di batteria/le batterie devono essere scaricati, raccolti, riciclati o smaltiti in modo amichevole all'ambiente.

Si può cambiare senza preavviso.

## Informazioni su Garanzia

Questo prodotto gode di due anni di garanzia per la macchina per il servizio che inizia dalla data di acquisto.

La garanzia è esclusa dall'usura normale, l'utilizzo commerciale, le modifiche all'apparecchio come acquistato, le attività di pulizia, le conseguenze di un uso improprio o danni dall'acquirente o da una terza persona, e i danni che possono essere causati dall'ambiente esterno.

# Instrucciones de seguridad importantes

Antes de usar este producto, lea este manual y todas las instrucciones y advertencias del producto. El incumplimiento de las advertencias e instrucciones puede provocar descargas eléctricas, incendios o lesiones personales.

Cuando utilice aparatos eléctricos, siempre debe seguir las precauciones básicas para reducir el riesgo de incendio, descarga eléctrica y lesiones.

## ¡Advertencia!

1. Este producto es solo para uso doméstico.
2. Antes de conectar el producto a la fuente de alimentación, asegúrese de comprobar si el voltaje local coincide con el voltaje marcado en el adaptador de alimentación.
3. Asegúrese de comprobar el producto antes de usarlo. Si el producto o el adaptador está dañado, deje de usarlo.
4. Úselo estrictamente de acuerdo con el método descrito en este manual.
5. Este producto no puede ser utilizado por niños, personas con discapacidades físicas, sensoriales o intelectuales, o personas sin la experiencia y los conocimientos pertinentes. A menos que exista la supervisión u orientación de un tutor para garantizar que puedan utilizar este producto de forma segura.
6. No utilice este producto como juguete. Mantenga este producto fuera del alcance de los niños, cuide a los niños, asegúrese de que no jueguen con este producto como si fuera un juguete.
7. No toque el enchufe con las manos mojadas.
8. Al limpiar las escaleras, tenga mucho cuidado para evitar caídas.
9. Si los cables, enchufes, baterías o piezas conductoras están dañados, no utilice, desmonte ni reemplace ninguna pieza usted mismo. Su propio desmontaje y reemplazo de piezas puede causar descargas eléctricas o incendios. Jimmy no es responsable de esto. Una vez dañado, debe ser reparado o reemplazado por Jimmy, el agente de Jimmy o una persona con las calificaciones relevantes designadas por Jimmy para evitar el peligro.
10. Utilice el cargador especificado por Jimmy para cargar el producto.
11. Asegúrese de utilizar el paquete de baterías especificado por Jimmy: otros tipos de paquetes de baterías pueden romperse y causar lesiones personales o daños al producto.
12. Si el producto no se opera de acuerdo con las instrucciones, se ve severamente impactado, se cae desde una altura, se daña o cae al agua, no use el producto y comuníquese con Jimmy o su agente.
13. Utilice únicamente piezas de repuesto y piezas especificadas por Jimmy.
14. No tire ni estire el cable. Mantenga los cables alejados de superficies calientes. No deje el cable donde la puerta está cerrada tirado sobre bordes o esquinas afilados. El cable debe mantenerse alejado del área activa. No utilice este producto contra el cable.
15. Desconecte el enchufe cuando no esté en uso o antes del mantenimiento.
16. No arrastre el cable ni transporte el producto junto con el cable, ni utilice el cable como asa.
17. Este producto es un aparato eléctrico recargable, no deje que la máquina funcione sola sin supervisión.
18. Cuando limpie, repare o no utilice la máquina durante un tiempo prolongado, la batería debe extraerse de la caja de la batería.
19. Evite estar cerca de equipos de calefacción o la exposición prolongada al sol para evitar que la carcasa se deforme debido a las altas temperaturas.
20. No coloque obstáculos en la entrada y salida de aire de la máquina para evitar que se sobrecaliente.
21. El cepillo para el cuerpo y el piso está energizado y no se puede limpiar sumergiéndolo en agua.
22. No limpie ni retire la cubierta del cepillo giratorio o el cuerpo del cepillo giratorio cuando la máquina esté encendida o en funcionamiento, para evitar lesiones personales.
23. No utilice la máquina para absorber carbón ardiendo, colillas de cigarrillos y otros objetos que generen calor.
24. No utilice la máquina para absorber objetos afilados como vidrios rotos;
25. No utilice la máquina para absorber sustancias ultrafinas como cal, cemento, polvo de carbón, polvo de yeso, harina, etc. ;
26. No utilice la máquina para absorber líquidos corrosivos, como líquidos de limpieza a base de ácido, detergente en polvo, etc. ;

27. No utilice la máquina para absorber gasolina, alcohol, perfume, pintura y otros materiales inflamables y explosivos.
28. No desmonte ni monte la máquina cerrada usted mismo y no intente cambiar el rendimiento de toda la máquina. Debe obtener ayuda del fabricante, su departamento de mantenimiento o profesionales de departamentos similares, de lo contrario, será peligroso.
29. Si no usa este producto durante mucho tiempo, debe apagar la alimentación y desenchufar la base de carga.
30. Los parámetros técnicos reflejados en las instrucciones del producto son obtenidos por Jimmy Labs o una empresa de pruebas externa designada, y el derecho de interpretación final pertenece a nuestra empresa.

## Sobre el uso del producto

1. Este producto es adecuado para pisos duros en ambientes interiores, incluidos pisos encerados, pisos de goma, pisos de baldosas, pisos de madera sin costura y pisos de madera maciza. Si utiliza este producto en un suelo irregular, es posible que no se obtengan los mejores resultados.
2. Si el tanque de recuperación y el tanque de agua limpia no están instalados de acuerdo con las instrucciones correctas, ábralos y utilícelos.
3. No sacuda hacia arriba y hacia abajo ni golpee violentamente la máquina para evitar que las aguas residuales fluyan hacia el motor. Cuando se enciende la máquina, no la levante ni la lleve hacia arriba y hacia abajo, y no la incline hacia un lado ni la coloque en el suelo para evitar que las aguas residuales entren en el motor.
4. No haga funcionar la máquina durante mucho tiempo cuando la entrada de aire esté bloqueada por el flotador, para evitar daños.
5. Después de usar la máquina, limpie las partes sucias del tanque de aguas residuales, la boquilla de succión y el conducto de aire a tiempo, y guárdelo en un lugar ventilado y seco. Los lugares húmedos afectarán el aislamiento y la vida útil de los aparatos eléctricos.

## Acerca del líquido de limpieza



1. Si entra una gran cantidad de líquido limpiador en el motor, será peligroso.
2. Siga las instrucciones (la proporción de solución a agua es 1:50) para preparar la solución. Se recomienda utilizar líquido limpiador de nuestra empresa y no usar líquidos limpiadores que contengan soluciones ácidas, alcalinas o sustancias nocivas para el medio ambiente.
3. Evite que los niños entren en contacto con el líquido limpiador. Si el líquido limpiador entra en contacto con los ojos accidentalmente, enjuáguelos bien con agua limpia a tiempo. En caso de ingestión accidental,
4. Cuando se trata de aguas residuales y líquido de limpieza, debe tratarse de acuerdo con los requisitos locales de protección ambiental.

## Acerca de las baterías desechadas

1. La batería ensamblada en el producto contiene materiales que son dañinos para el medio ambiente. Antes de descharlo, se debe retirar el paquete de baterías de la máquina.
2. Al retirar la batería, el producto se apagará y el enchufe del cargador no se desconectará.
3. Deseche de forma segura y correcta el paquete de baterías desechado, no lo arroje al fuego, al agua o al suelo.
4. Si la batería de desecho gotea y contamina la piel o la ropa, deséchela con agua limpia y busque atención médica a tiempo.

El producto puede tener los siguientes signos, que tienen los siguientes significados:

Firme	Significado
	Preste atención a las superficies de alta temperatura, ya que pueden calentarse durante el uso. Tenga cuidado con las quemaduras.

Firme	Significado
	No utilizar durante el baño o la ducha.
	Cabezal motorizado del aspirador de agua
	No tapar
<b>IPX4</b>	Grado de impermeabilidad

## Chapter 1 Montaje del producto

### Nombre de las piezas

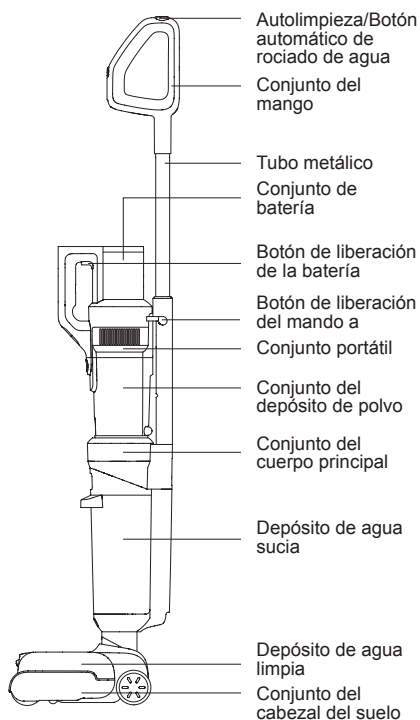
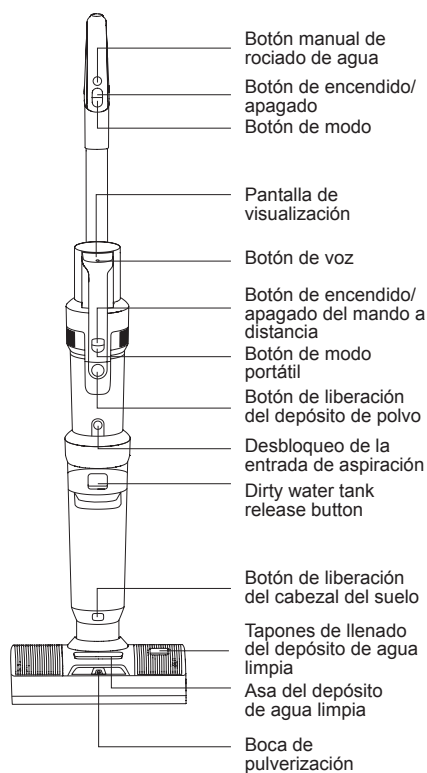

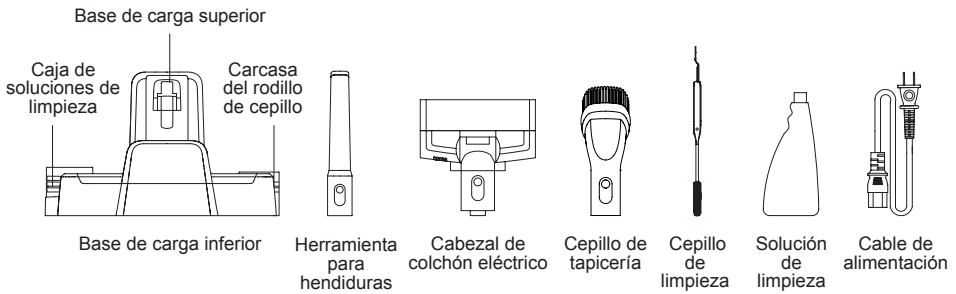

## Lista de embalaje

Nombre	Montaje del asa	Conjunto de la batería	Montaje manual	Conjunto del cuerpo principal	Conjunto del cabezal del suelo
Cantidad	1	1	1	1	1
Base de carga superior	Base de carga inferior	Caja de cepillos	Carcasa de la solución limpiadora	Herramienta para hendiduras	Cabezal de colchón eléctrico
1	1	1	1	1	1
Cepillo para tapicerías	Cepillo de limpieza	Solución limpiadora	Cable de alimentación	Manual de instrucciones	
1	1	1	1	1	

## Montaje y desmontaje de productos

Nota: Cortar la electricidad antes de montar y desmontar el producto.

### Montaje y desmontaje del cabezal

Para instalar el ensamblaje del cabezal, primero alinee la parte inferior del ensamblaje del cuerpo principal con la cabeza del ensamblaje del cabezal, insértelo en el cabezal y empujelo hasta que se oiga un "clic"; Para extraer el cabezal, coloque la máquina en el suelo, sujete el cabezal con una mano y pulse el botón de liberación del cabezal con la otra mano, levante el cuerpo principal (Fig. 1).

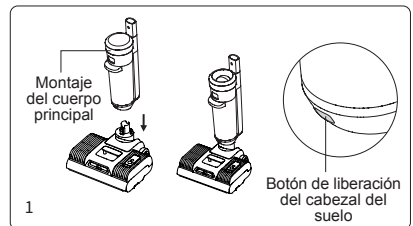

### Montaje y desmontaje del asa

Inserte el extremo del tubo de metal verticalmente al puerto del conjunto del cuerpo principal hasta escuchar un sonido de "clic", asegúrese de que el tubo de metal esté apretado y no suelto. Para retirar el tubo metálico,

inserte una herramienta dura como un destornillador en el orificio de liberación del tubo metálico y tire del tubo metálico hacia arriba. (Fig 2)

## Montaje y desmontaje de la batería

1. Deslice la batería a lo largo de la ranura y presiónela firmemente hasta que oiga un "clic". La batería está bloqueada (Fig. 3).

2. Pulse el botón de liberación de la batería y tire de la batería en la dirección opuesta al montaje para desbloquear la batería.

Nota: Excepto para sustituir la batería, no es necesario extraerla con frecuencia.

## Montaje y desmontaje de dispositivos portátiles

Tome la aspiradora de mano instalada con el paquete de baterías, primero inserte la boca de succión de la ventosa en la ranura de la cubierta del cuerpo principal, luego presione el cuerpo de la aspiradora de mano al tubo de metal instalado, después de escuchar un "clic", la aspiradora de mano está instalada con éxito. y el producto se utiliza como una aspiradora vertical en este estado. Para extraer el aspirador de mano por separado, simplemente mantenga pulsado el botón de liberación del aspirador de mano y levántelo en diagonal hacia arriba. (Fig 4)

## Montaje de la base de carga

Presione la parte superior de la base de carga, el alojamiento de la solución limpiadora y el alojamiento del rodillo de cepillo hacia la parte inferior de la base de carga a lo largo de la posición ilustrada hasta que se oiga un "clic". (Fig 5)

## Coloque la máquina en la base de carga

Asegúrese de que el cabezal del suelo está en posición vertical, sujete el asa de la máquina para levantarla, apunte la ranura de carga de la parte inferior de la máquina a la toma de carga de la base de carga y coloque la máquina en la base de carga. Para utilizar la máquina, sujétela por el asa y sáquela de la base de carga (Fig. 6).

## Montaje y desmontaje del depósito de agua sucia

Para montar el depósito de agua sucia, coloque la parte inferior del depósito de agua sucia en el cuerpo principal, empuje el depósito de agua sucia hacia el cuerpo principal hasta que se oiga un "clic".

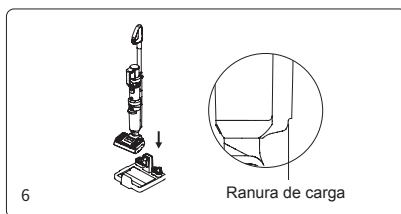
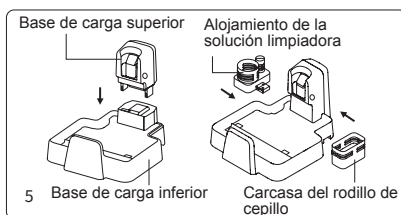
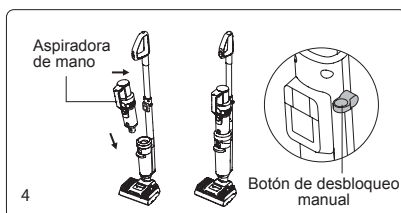
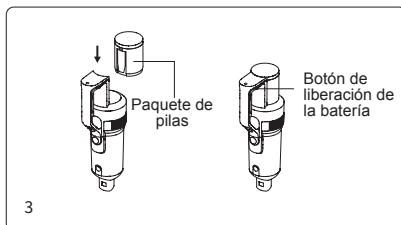
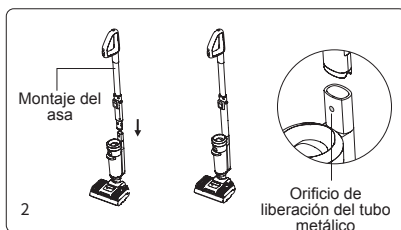



Para extraer el depósito de agua sucia, sujete la máquina con una mano y sujete el depósito de agua sucia con la otra, pulse el botón de liberación del depósito de agua sucia para extraer el depósito de agua sucia. (Fig 7)

## Desmontaje y montaje del depósito de agua limpia

Para extraer el depósito de agua limpia, sujete el asa del depósito de agua limpia y tire de él. Para montar el depósito de agua limpia, vuelva a colocarlo en la boquilla y alinéelo con la ventana del cepillo. (Fig 8)

## Montaje y desmontaje del rodillo de cepillo

Para retirar el conjunto del rodillo de cepillo, retire el conjunto del depósito de agua limpia como se detalla en (Fig 8), sujete el cabezal del suelo hacia abajo con una mano, gire la tapa del extremo del rodillo de cepillo hacia arriba con la otra mano y retire el rodillo de cepillo hacia fuera;

Cuando instale el conjunto de la escobilla, primero alinee el otro extremo de la escobilla con el estriado, rorne la escobilla hasta el final, y luego empuje la escobilla hacia dentro, gire la tapa del extremo de la escobilla hacia abajo e instálela en su sitio, alinee la tapa de la escobilla con la superficie superior del cabezal del suelo. (Fig 9)

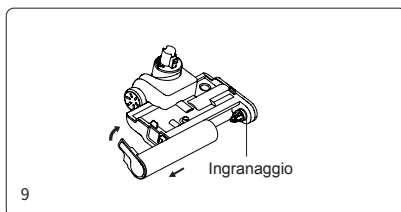
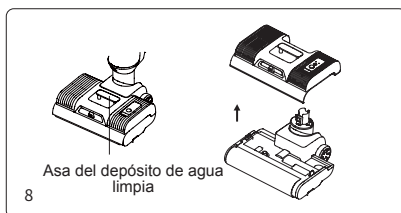

## Capítulo 2 Utilización del producto

Nota: Por favor, cargue completamente la máquina antes de usarla, si no hay energía, por favor, cárguela a tiempo y úsela después de que esté completamente cargada.

### Pantalla de visualización e instrucciones de uso

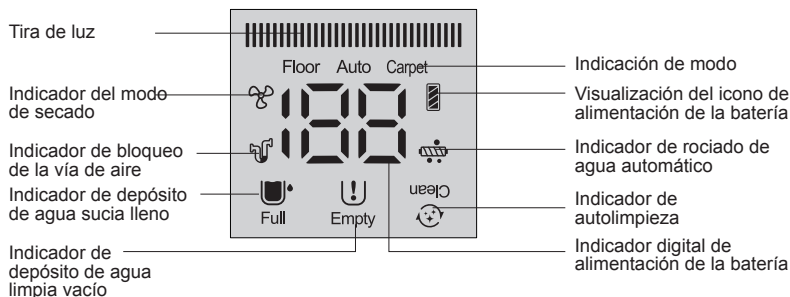

## Carga de la máquina

Conecte el cable de alimentación a la fuente de alimentación, coloque la aspiradora vertical en la base de carga e inicie la carga.

Nota:

1. Antes del primer uso, por favor, cargue completamente la batería, y antes de la segunda carga, por favor, vacíe la batería para asegurar la vida útil de la batería;
2. Si el producto va a estar parado mucho tiempo, cárguelo una vez cada tres meses. (Asegúrese de utilizar el cable de alimentación de este producto para la carga).
3. Cuando no esté cargando, desenchufe el cable de alimentación de la toma de corriente para evitar el peligro de contacto accidental.

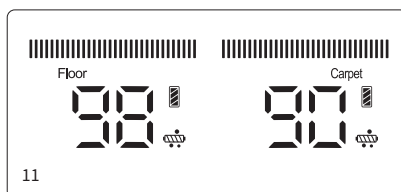
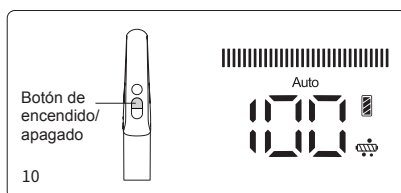

## Indicador de batería baja

1. Cuando el limpiador vertical está funcionando, si la voz recuerda "Batería baja. Por favor, cargue la batería ", Por favor, úselo después de la carga.
2. Cuando el limpiador vertical está funcionando, si la voz recuerda " Batería baja. La máquina se apagará pronto. Por favor, cargue la batería ", la energía está a punto de agotarse, y se apagará automáticamente. Necesita cargar para su uso.
3. La pantalla LED muestra los minutos de trabajo restantes en el modo de trabajo actual. El icono en la esquina superior derecha de la pantalla muestra la energía de la batería izquierda, la cuadrícula completa significa del 75% al 100% de la batería; 3/4 de la cuadrícula significa del 50% al 75% de la batería; 1/2 de la cuadrícula significa del 25% al 50% de la batería; 1/4 de la cuadrícula significa del 1% al 25% de la batería; el espacio en blanco significa que la batería está vacía, y necesita ser cargada antes de su uso.

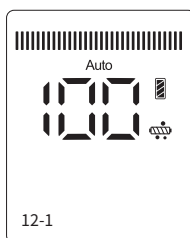

## Uso de la aspiradora vertical

Pulse el botón de encendido/apagado del mango, la pantalla de visualización y las luces decorativas se encenderán, por defecto está en modo Auto(Fig 10) , pulse el botón de modo para cambiar al modo Suelo, pulse el botón de modo de nuevo para cambiar al modo Alfombra (Fig 11) . Pulse de nuevo el botón de encendido/apagado de la empuñadura para apagar la máquina, la pantalla de visualización y las luces decorativas se apagarán.

En el modo automático, la potencia de la máquina cambia automáticamente en función de la cantidad de agua sucia o polvo detectada. Y el color de la luz LED cambia en consecuencia. Cuanto más agua sucia o polvo se detecta, más luces rojas. Cuanto menos agua sucia o polvo se detecta, más luces azules.

Nota:

1. Cuando limpie alfombras, limpie primero el cabezal del suelo (consulte "Limpieza y mantenimiento, Limpieza del cabezal del suelo" para más detalles) y para limpiar alfombras en profundidad se recomienda sustituir el cepillo para alfombras. (El cepillo para alfombras se puede seleccionar según sus propias necesidades y se vende en los distribuidores JIMMY)
2. Cuando el nivel de batería es inferior al 20%, no se puede cambiar al modo Alfombra.

## Función de rociado de agua

Cuando el aspirador vertical está en funcionamiento, pulse el botón de pulverización de agua, la función de pulverización de agua automática está abierta por defecto. La pantalla LED mostrará el indicador de rociado automático y se rociará agua limpia a la escobilla automáticamente. (Fig 12-1). Para desactivar

la función de rociado automático de agua, mantenga pulsado el botón de autolimpieza durante más de 3 segundos cuando el producto esté encendido. Para volver a activar la función de rociado automático de agua, mantenga pulsado el botón de autolimpieza durante más de 3 segundos cuando el producto esté encendido (Fig. 12-2).

Si el suelo está muy sucio, puede elegir rociar más agua al suelo utilizando la función de rociado de agua manual para mejorar el efecto de lavado del suelo. Con la máquina encendida, pulse el botón de pulverización de agua manual, la boca de pulverización rocía agua en forma de abanico; suelte el botón de pulverización de agua para dejar de pulverizar agua. La función de rociado de agua manual puede activarse independientemente de si la función de rociado de agua automático está activada o desactivada. (Fig 13)

Nota:

1. El botón de rociado manual de agua no puede utilizarse al mismo tiempo que el botón de encendido/apagado o el botón de modo.
3. Se recomienda utilizar el modo alfombra cuando haya mucha contaminación o manchas de agua. Cuando limpie alfombras, desactive la función de rociado automático de agua.
4. Por favor, utilice la solución de limpieza de baja espuma con este producto para la limpieza, no ponga la solución de limpieza de fácil formación de espuma en el tanque de agua limpia para su uso, de lo contrario se generará más espuma durante el uso, que puede penetrar en la máquina y causar peligro.

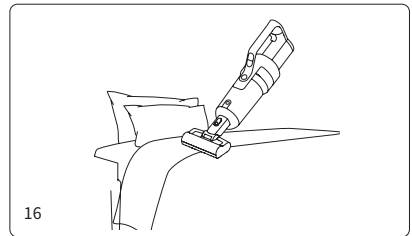
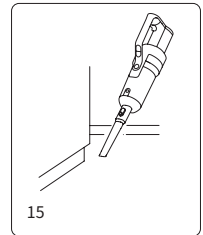
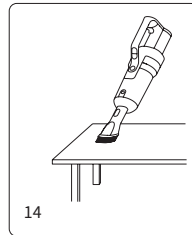
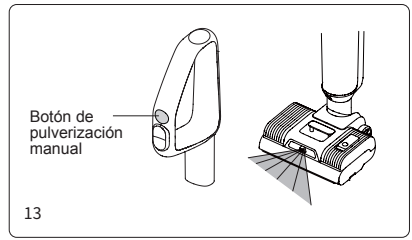

## Uso del aspirador de mano

Quite el limpiador de mano, presione el botón de encendido/apagado, la pantalla se encenderá, por defecto está en modo Suelo, presione el botón de modo para cambiar al modo Alfombra. Pulse de nuevo el botón de encendido/apagado del mando portátil para apagar la máquina, la pantalla se apagará.

El aspirador de mano puede montarse con accesorios como la herramienta para hendiduras, el cepillo para tapicerías y el cabezal eléctrico para colchones para limpiar diferentes zonas (Fig. 13-16):

Alinee la boca del accesorio con la entrada de aire del aspirador de mano y empuje hacia arriba hasta que se oiga un "clic". Para extraer el accesorio, pulse el botón del accesorio y tire de él hacia fuera.

Para más funciones de conexión entre el aspirador de mano y los accesorios, consulte los detalles de conexión de los accesorios (Fig. 17).

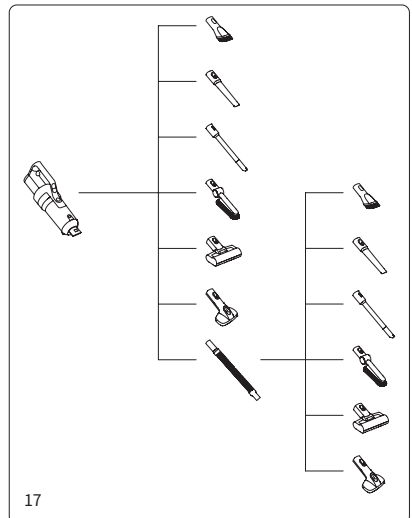

Nota:

1. El paquete sólo incluye el accesorio para hendiduras, el accesorio para tapicerías y el cabezal eléctrico

para colchones. Otros accesorios como la manguera extensible, cepillo para mascotas se pueden seleccionar de acuerdo a sus propias necesidades, y los accesorios están disponibles en los distribuidores JIMMY.

2. Cuando la batería es inferior al 20%, no se puede cambiar al modo alfombra;

3. Cuando utilice el aspirador de mano por separado, no aspire agua.

## Función de voz

El producto incluye recordatorio de voz de 5 idiomas diferentes: Inglés, alemán, italiano, francés y ruso. La voz de la nueva máquina está activada en inglés por defecto, pulse el botón de voz para cambiar a otro idioma, mantenga pulsado el botón de voz para desactivar la función de voz; pulse el botón de voz de nuevo para activar la función de voz. (Fig 18)

Nota: Cuando se utiliza el aspirador de mano, no hay función de voz.

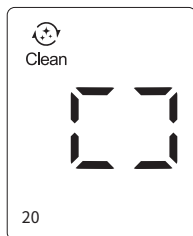
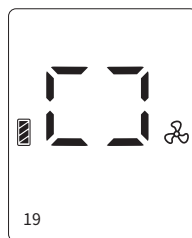
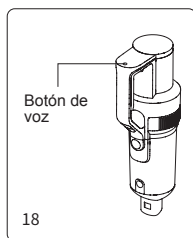

## Función de secado en caliente

En el modo de carga, pulse el botón de modo para entrar en el modo de secado en caliente. El aire caliente secará todo el recorrido del aire, incluyendo el rodillo, el depósito de polvo y el depósito de agua sucia durante aproximadamente 0,5 horas y, a continuación, sólo secará el rodillo durante otras 2,5 horas. En las primeras 0,5 horas de secado de todo el recorrido del aire, el motor de aspiración funcionará para enviar aire caliente a través de todo el recorrido del aire.(Fig 19)

Para detener el secado de la ruta de aire y sólo mantener el secado de la escobilla para el modo de secado silencioso, pulse el botón de encendido / apagado, el motor de vacío no funcionará en este modo.

Para activar y desactivar la función de secado por aire caliente, pulse el botón de modo.

## Función de autolimpieza del rodillo de cepillo y de la trayectoria del aire

En el modo de carga, pulse el botón de autolimpieza para entrar en el modo de limpieza (Figura 20), y después de completar la autolimpieza, la máquina entra automáticamente en el modo de secado en caliente con cepillo; el proceso de autolimpieza puede detenerse con antelación pulsando el botón de encendido/apagado o el botón de modo, y el producto volverá al modo de carga. El ventilador se apagará con un retraso de 3mins. (Fig 21)

Nota:

- 1.El modo de autolimpieza sólo sirve para limpiar la trayectoria del aire del cabezal de suelo y el rodillo de cepillo para suelos duros.
2. Antes de activar el modo de limpieza, vacíe el agua sucia del depósito de agua sucia, compruebe que la máquina está firmemente colocada en la base de carga, que el cable de alimentación está enchufado a la toma de corriente, que el cable de alimentación está conectado a la base de carga y que el depósito de agua limpia retiene al menos 1/2 del agua; Después de completar la autolimpieza, limpie de nuevo el depósito de agua sucia;
3. Cuando la batería tiene menos o igual al 10% de energía, el modo de autolimpieza no se puede activar, y se puede activar normalmente después de cargar durante un período de tiempo.

## Indicador de depósito de agua limpia vacío

1. Cuando utilice la función de rociado de agua, la voz/pantalla mostrará "No hay agua limpia, rellene con agua", por favor apague la máquina y añada agua al depósito de agua limpia.

2. Cuando utilice el modo de autolimpieza, si se detecta que no hay agua en el depósito de agua limpia, se detendrá la autolimpieza de la escobilla. Para continuar con la autolimpieza, por favor añada agua al depósito de agua limpia y vacíe el depósito de agua sucia, después reinicie el modo autolimpieza.

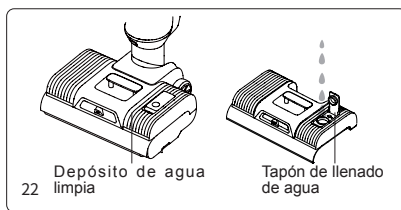

## Llenar el depósito de agua limpia

Llene el depósito de agua limpia: Retire el depósito de agua limpia y levante el tapón de llenado de agua del depósito de agua limpia o abra directamente el tapón de llenado de agua del depósito de agua limpia, esponja el orificio de entrada de agua, vierta agua limpia y solución de limpieza, y presione el tapón de llenado de agua hacia abajo para instalarlo hasta el final, e instálelo de nuevo en el depósito de agua limpia. (Fig 22)

Nota: Cuando añada agua limpia, puede añadir la solución de limpieza equipada en la proporción aproximada de un tapón de botella por un depósito lleno de agua limpia.

## Indicador de depósito de agua sucia lleno

Cuando el aspirador vertical detecte que el depósito de agua sucia está lleno, la máquina se detendrá y emitirá un recordatorio de voz. Por favor, limpie el depósito de agua sucia lleno y vuelva a colocarlo.

## Limpieza del depósito de agua sucia:

Saque la tapa superior del depósito de agua sucia y el marco del filtro, vierta el agua sucia, monte el depósito de agua sucia después de lavarlo y vuelva a colocarlo en el cabezal del suelo (para más detalles, consulte el capítulo 3 "Limpieza del depósito de agua sucia").

## Indicador de rodillo de cepillo atascado

Cuando la limpiadora está en modo de trabajo o limpieza, si el rodillo del cepillo está atascado, la máquina se detendrá y emitirá un recordatorio de voz. Por favor, saque el cepillo, limpie las materias extrañas o el pelo enredado en el cepillo.

## Limpieza del rodillo de cepillo:

Después de retirar el depósito de agua limpia, extraiga el rodillo de cepillo, utilice el cepillo de limpieza para cortar y eliminar el pelo enrollado alrededor del rodillo de cepillo, y limpie la materia extraña adherida al rodillo de cepillo y al cabezal del suelo. Vuelva a instalar el rodillo de cepillo y el depósito de agua limpia (consulte el capítulo 3 "Limpieza del conjunto del cabezal del suelo" para obtener más detalles).

## Indicador de vía de aire bloqueada

1. Cuando el limpiador vertical está funcionando /modo de autolimpieza, si el paso de aire está bloqueado, la máquina dejará de funcionar y emitirá un recordatorio de voz. Por favor, limpie la posible obstrucción de la taza de polvo de mano, la ruta de aire del cabezal de suelo y HEPA de mano, compruebe y limpie a su vez antes de continuar trabajando.

2. Cuando la aspiradora de mano está funcionando, si el paso de aire está bloqueado, la aspiradora se detendrá automáticamente. En este momento, es necesario limpiar el depósito de polvo y el HEPA.

## Limpieza de la trayectoria del aire:

Desmunte el depósito de agua sucia, saque la tapa superior del depósito de agua sucia y el filtro, lave todas las piezas y vuelva a montarlas.

Utilice un cepillo para tubos para limpiar la suciedad, los objetos extraños y el pelo del interior del conducto de aire del cabezal de suelo y, a continuación, vuelva a colocar el depósito de agua sucia en el conjunto del cabezal de suelo.

Retire el depósito de polvo, vacíe el depósito de polvo, retire el HEPA, luego saque el ciclón y desmóntelo, limpie todas las piezas y vuelva a montar el depósito de polvo. (Consulte el Capítulo 3 "Limpieza y mantenimiento" para más detalles)

## Capítulo 3 Limpieza y mantenimiento

### Limpieza de la taza de polvo

Pulse el botón de liberación del depósito de polvo para extraer el depósito de polvo del aspirador de mano; pulse el botón de liberación de la entrada de succión para abrir la entrada de succión y vaciar el depósito de polvo; extraiga el conjunto del ciclón y el filtro HEPA. Sujete la malla metálica, gírela en la dirección de la flecha para desbloquearla y extráigala hacia abajo. Después de limpiar, limpiar y secar las piezas, vuelva a montar todas las piezas en el depósito para el polvo y, a continuación, vuelva a instalar el depósito para el polvo en el aspirador de mano. (Fig 23)

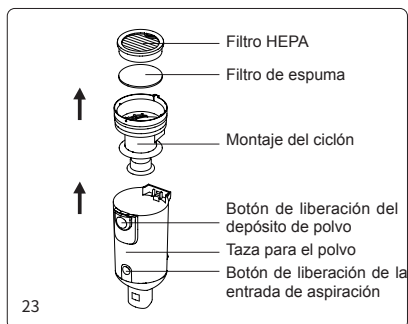

### Limpieza de depósitos de agua sucia

Después de apagar el aspirador, extraiga el depósito de agua sucia, levante la tapa superior del depósito de agua y extraiga el marco del filtro de espuma, abra la tapa abatible del marco del filtro de espuma y extraiga el filtro de espuma. Vierta el agua sucia y la suciedad del depósito de agua y, a continuación, lave el depósito de agua sucia, la tapa del depósito de agua, el marco del filtro de espuma y el filtro de espuma. Si hay cuerpos extraños en el tubo del depósito de agua sucia, puede limpiarlos con el cepillo de limpieza; seque las piezas anteriores después de lavarlas. A continuación, vuelva a montar todas las piezas en el tanque de agua sucia, y luego cargar el tanque de agua sucia en el cuerpo principal y seguir utilizando. (Fig 24)

Nota:

1. Después de utilizar el aspirador vertical, se recomienda limpiar el depósito sucio inmediatamente;
2. Cuando vuelva a instalar el filtro, no doble la goma blanda negra situada debajo del filtro.

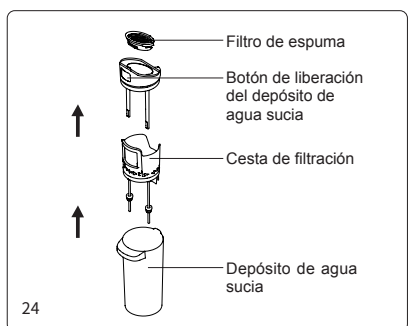

### Limpieza del cabezal del suelo

Después de retirar la ventana del cepillo, el cepillo, el depósito de agua limpia y el depósito de agua sucia, inserte el cepillo de limpieza multifuncional a través del orificio circular situado debajo de la posición de instalación del depósito de agua sucia para limpiar

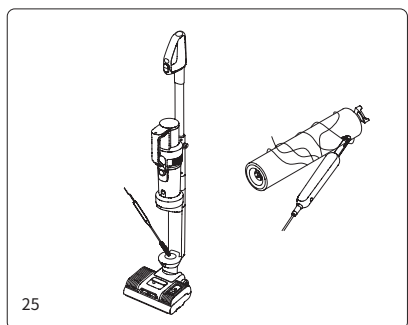

las materias extrañas y las escamas de la tubería, así como el pelo obstruido; Utilice el cepillo de limpieza multifuncional para cortar los pelos enredados en el cepillo cilíndrico; Limpie la máquina y las partes sucias retiradas con un trapo, y luego vuelva a colocarlo en la máquina por separado (el cepillo cilíndrico también se puede colocar en la caja del cepillo cilíndrico para que se seque); Enjuague la suciedad adherida al cepillo de limpieza multifuncional y colóquelo en la caja del cepillo cilíndrico.(Fig 25)

Nota: No lavar el cabezal del suelo !

## Mantenimiento y almacenamiento

Se recomienda limpiar el depósito de agua sucia, el filtro, la escobilla y la ventana de la escobilla después de cada uso. Si se da alguna de las siguientes situaciones: ( ① Retirar el depósito de polvo y encontrar que el filtro HEPA pierde polvo; ② Filtro de espuma severamente dañado; ③ El cepillo tiene una pérdida de pelo grave, o tiene una fuerte vibración y ruido anormal durante el uso), se recomienda comprar consumibles y reemplazarlos para evitar el rendimiento de la máquina. Cuando no utilice la máquina durante mucho tiempo, por favor, guárdela en un lugar fresco y seco, nunca bajo la luz directa del sol o en un ambiente húmedo. Si necesita embalar la máquina en una caja, asegúrese de limpiar la máquina y secar las piezas para evitar daños en la máquina.

## Capítulo 4 Solución de problemas

Compruebe los siguientes puntos antes de ponerse en contacto con el servicio posventa.

Problema	Posible causa	Solución
No se puede arrancar ni parar durante el uso	Sin batería o con batería baja	Recargar y utilizar a tiempo
	El botón de encendido/apagado no está pulsado	Pulsa el botón de encendido/apagado
	Brushroll está enredado	Cepillo limpio a tiempo
	Depósito de agua sucia lleno	Limpiar el depósito de agua sucia
	Batería mal montada	Vuelva a montar la batería
	Entrada de aspiración bloqueada	Limpiar la entrada de aspiración y el filtro
	La batería no está colocada	Instale la batería
Succión débil	Entrada de aspiración bloqueada	Limpiar la entrada de aspiración y el filtro
	Sin HEPA montado	Montar HEPA
Ruido anormal	Entrada de aspiración bloqueada	Limpiar la entrada de aspiración y el filtro
	Sin HEPA montado	Montar HEPA

Problema	Possible causa	Soluzione
La boca pulverizadora no pulveriza agua	Depósito de agua limpia vacío	Llenar el depósito de agua limpia
	Botón de rociado de agua no pulsado	Pulse el botón de rociado de agua
	El depósito de agua limpia no está bien montado	Volver a montar el depósito de agua limpia
Agua pulverizada fuera de la trayectoria del aire.	El filtro no está montado en el depósito de agua sucia	Montar el filtro en el depósito de agua sucia
	Pliegues de plástico blando bajo el filtro	Vuelva a montar el filtro, el pegamento suave no debe ser doblado
	El HEPA y el depósito de polvo se ponen en funcionamiento sin estar completamente secos	Seque el HEPA y el depósito de polvo después de lavarlo antes de utilizarlo

Nota: Si la guía de resolución de problemas anterior no proporciona una solución o la pantalla muestra el código de error F0 a F9, póngase en contacto con el servicio postventa o el distribuidor local para obtener asistencia.

## Capítulo 5 Especificación del producto

### Parámetros técnicos

Nombre del producto	Aspiradora y Lavadora sin cable
Modelo	HW11 Pro
Potencia nominal	420W
Capacidad de la batería	4000mAh
Tiempo de carga	5h±0.5
Entrada nominal	220-240V ~ 50-60Hz
Tensión nominal	21.6V ---



# Circuito

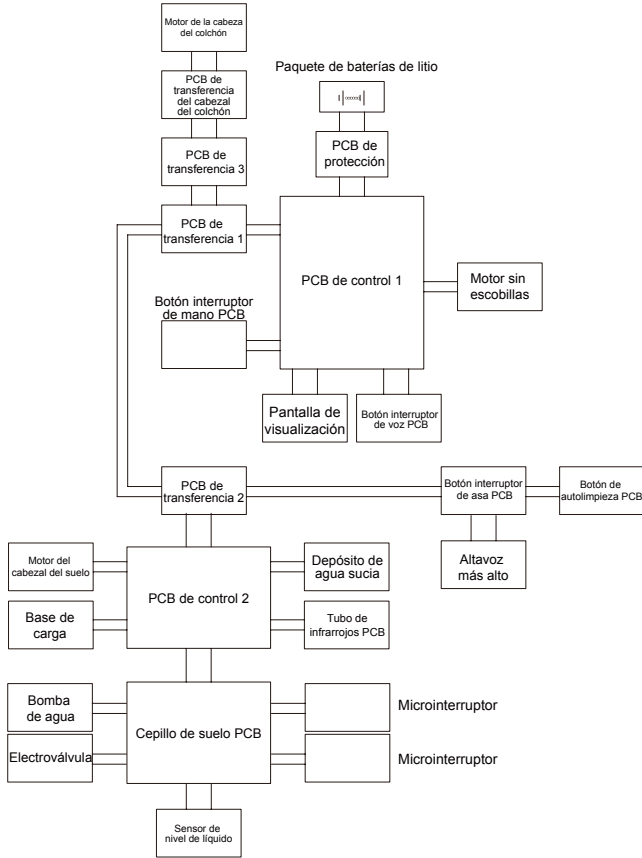

## Información del fabricante

Fabricante	Kingclean Electric Co., Ltd
Dirección	No.1 Calle Xiangyang, Distrito Nuevo Suzhou, Provincia de Jiangsu 215009, China



## Desechado

La máquina, los accesorios y el embalaje deben clasificarse para un reciclaje respetuoso con el medio ambiente.

No deseche la máquina en la basura doméstica!



Do not dispose of the machine into household waste!

## Solo para países de la EC:

De acuerdo con la Guía Europea 2012/19 / UE, las máquinas que ya no son utilizables, y de acuerdo con la Guía Europea 2006/66 / CE, las baterías / paquetes defectuosos o usados, deben recolectarse por separado y desecharse de manera ambientalmente correcta .

## Paquetes de baterías / baterías:

Las baterías integradas solo pueden ser retiradas para su eliminación por personal calificado. Abrir la carcasa de la carcasa puede dañar o destruir la máquina.

No deseche los paquetes de baterías / baterías en la basura doméstica, fuego o agua. Los paquetes de baterías / baterías deben, si es posible, descargarse, recolectarse, reciclarse o desecharse de manera respetuosa con el medio ambiente.

¡Sujeto a cambios sin previo aviso.

## Informaciones de garantía

Este producto cuenta con garantía de dos años a partir de la fecha de compra.

Quedan excluidas de la garantía el desgaste normal, el uso comercial, las modificaciones al aparato comprado, las actividades de limpieza, las consecuencias del uso indebido o el daño por parte del comprador o de una tercera persona, el daño que puede atribuirse a circunstancias externas.

## Требования по технике безопасности

Перед использованием данного продукта, пожалуйста, ознакомьтесь со всеми инструкциями и предупреждениями. Несоблюдение предупреждений и инструкций может привести к поражению электрическим током, пожару или травмам.

При использовании электроприборов всегда следует соблюдать основные меры предосторожности, чтобы снизить риск пожара, поражения электрическим током и травм.

### Внимание!

1. Данное устройство предназначено только для бытового использования.
2. Перед включением устройства, убедитесь, что напряжение источника питания соответствует параметрам, указанным на адаптере питания.
3. Перед использованием обязательно проверьте прибор. Если устройство или адаптер повреждены, не используйте их.
4. Используйте в строгом соответствии с данной инструкцией.
5. Данный прибор не предназначен для использования детьми, лицами с ограниченными физическими, сенсорными или психическими способностями, а также лицами с недостаточным опытом и/или знаниями, за исключением случаев, когда устройство используется указанными лицами под наблюдением или руководством ответственного за их безопасность (при том, что им была разъяснена инструкция по использованию прибора и правила безопасности).
6. Не используйте данное устройство в качестве игрушки. Храните его в недоступном для детей месте. Пожалуйста, присматривайте за детьми и удостоверьтесь, что они не используют данное устройство в качестве игрушки.
7. Не касайтесь вилки мокрыми руками.
8. Будьте особенно осторожны при уборке лестницы, чтобы не упасть.
9. Если кабель, вилка, батарея или токопроводящие детали повреждены, не используйте их, а также не разбирайте и не заменяйте детали самостоятельно. Самостоятельная разборка и замена деталей может привести к поражению электрическим током или пожару, и компания JIMMY не несет за это ответственности. Во избежание опасностей, в случае повреждения ремонт или замена оборудования должны быть произведены представителями компании JIMMY, дистрибьютором JIMMY или лицом с соответствующей квалификацией, сертифицированным компанией JIMMY.
10. Для зарядки можно использовать только зарядное устройство, указанное JIMMY.
11. Можно использовать только аккумуляторную батарею, указанную JIMMY: использование любой другой аккумуляторной батареи может привести к взрыву, травмам или повреждению устройства.
12. Если продукт не работает согласно данной инструкции, подвергся сильному удару, упал с высоты, поврежден или упал в воду, пожалуйста, не используйте его и обратитесь в компанию JIMMY или к её дистрибьютору.
13. Можно использовать только запчасти и детали, предлагаемые JIMMY.
14. Не тяните и не пережимайте кабель. Держите его подальше от нагретых поверхностей. Не помещайте кабель в щели под закрытыми дверьми, не протягивайте его через острые края или углы. Размещайте кабель вне зон передвижения. Не используйте пылесос, когда кабель находится под устройством.
15. Пожалуйста, выньте вилку из розетки перед починкой устройства, или когда устройство не используется.
16. Нельзя тянуть за провод или перемещать устройство за провод, также нельзя использовать провод в качестве ручки.
17. Данный продукт представляет собой перезаряжаемый электрический прибор. Не позволяйте устройству работать без присмотра.
18. При очистке, ремонте или длительном неиспользовании устройства аккумуляторную батарею необходимо вынуть из аккумуляторного отсека.
19. Не подносите устройство к нагревательным приборам и не подвергайте его длительному воздействию солнечных лучей, во избежание деформации корпуса из-за высокой температуры.
20. Не помещайте предметы, препятствующие свободному прохождению воздуха, у всасывающих или

выпускных отверстий, во избежание перегрева устройства.

21. Корпус устройства и щетка для полов содержат электрические компоненты, поэтому их нельзя мыть в воде.

22. Нельзя очищать роликовую щетку, вынимать её или снимать с неё крышку, когда устройство включено или работает, во избежание травм.

23. Не используйте устройство для всасывания горящих предметов, таких как тлеющие угли, окурки и т.д.

24. Не используйте устройство для всасывания острых предметов, таких как битое стекло.

25. Не используйте устройство для всасывания строительной пыли и мелкодисперсных фракций, таких как известь, цемент, угольный и гипсовый порошок, мука и т.д.

26. Не используйте устройство для всасывания химически агрессивных и коррозионных веществ, таких как кислотные и щелочные чистящие средства, стиральный порошок и т.д.

27. Не используйте устройство для всасывания легковоспламеняющихся и взрывоопасных субстанций, таких как бензин, спирт, духи, краска, лак и т.д.

28. Не разбирайте закрытое устройство самостоятельно и не пытайтесь изменить производительность устройства. Обратитесь за помощью к специалистам производителя, в его сервисный отдел или аналогичные отделы, во избежание опасных ситуаций.

29. Если устройство не используется в течение длительного времени, следует выключить питание и вынуть вилку из розетки.

30. Технические параметры, отраженные в инструкции по эксплуатации данного устройства, получены лабораторией JIMMY или утвержденной испытательной компанией, и право на их окончательную интерпретацию принадлежит компании JIMMY.

Не используйте и не храните пылесос при экстремальных неблагоприятных условиях, например, при экстремальной температуре. Рекомендуется использовать пылесос в помещении при температуре от 5 °C до 40 °C. Храните устройство в сухом месте и не допускайте попадания прямых солнечных лучей. Транспортируйте устройство только в его оригинальной упаковке.

Не транспортируйте устройство при температуре выше 50°C или ниже 0°C .

## Об использовании продукта

1. Устройство подходит для твердых полов в помещениях, включая воощенные полы, резиновые полы, плитку, паркет с защитным покрытием, полы из массива и другие плоские поверхности. Использование устройства на неровных полах может не дать наилучшие результаты.

2. Не включайте устройство, пока резервуары для грязной и чистой воды не будут установлены на место в соответствии с инструкцией.

3. Не трясите устройство вверх и вниз, и избегайте резких толчков пылесоса, чтобы грязная вода не попала в двигатель; после запуска не перемещайте устройство вверх и вниз, а также не наклоняйте его в и не кладите на пол, чтобы грязная вода не попала в двигатель.

4. Во избежание повреждений, не позволяйте устройству работать в течение длительного времени, когда всасывающее отверстие заблокировано поплавком.

5. После использования устройства очистите резервуар для грязной воды, всасывающее отверстие и воздуховод, храните в проветриваемом и сухом месте. Повышенная влажность может повредить изоляцию и снизить срок службы электронных компонентов.

## О мощем средстве

1. Попадание большого количества моющего средства в двигатель может повредить устройство.

2. Смешайте моющее средство с чистой водой в соответствии с инструкцией по эксплуатации (соотношение моющего средства к чистой воде 1:50). Рекомендуется использовать моющее средство нашей компании. Нельзя использовать моющие средства, содержащие кислоту, щелочь или вещества, вредные для окружающей среды.

3. Держите моющее средство в недоступном для детей месте. Если моющее средство попало в глаза, немедленно тщательно промойте их чистой водой. Если вы случайно проглотили его, немедленно обратитесь к врачу за медицинской помощью.





4. При утилизации использованной воды и моющего средства следует соблюдать местные требования

местные требования по охране окружающей среды.

## Об утилизации батареи

1. Аккумуляторная батарея прибора содержит материалы, вредные для окружающей среды. Перед утилизацией выньте аккумуляторную батарею из устройства.
2. Перед извлечением аккумуляторной батареи выключите устройство и выньте вилку из розетки.
3. С подлежащей утилизации аккумуляторной батареей следует обращаться надлежащим образом, не помещайте её в огонь, воду или почву.
4. Если утилизируемая батарея протекает, и жидкость попала на кожу или одежду – промойте их чистой водой и немедленно обратитесь к врачу.

На изделии имеются значки, которые имеют следующие значения:

Значок	Значение
	Обращайте внимание на поверхности с высокой температурой нагрева, так как они могут нагреваться во время работы. Соблюдайте осторожность, чтобы не обжечься.
	Не пользуйтесь данным устройством, когда принимаете ванну или душ.
	Насадка для влажной уборки пылесоса с приводом
	Не накрывать
<b>IPX4</b>	Класс водонепроницаемости

# Глава 1 Сборка изделия

## Наименование деталей

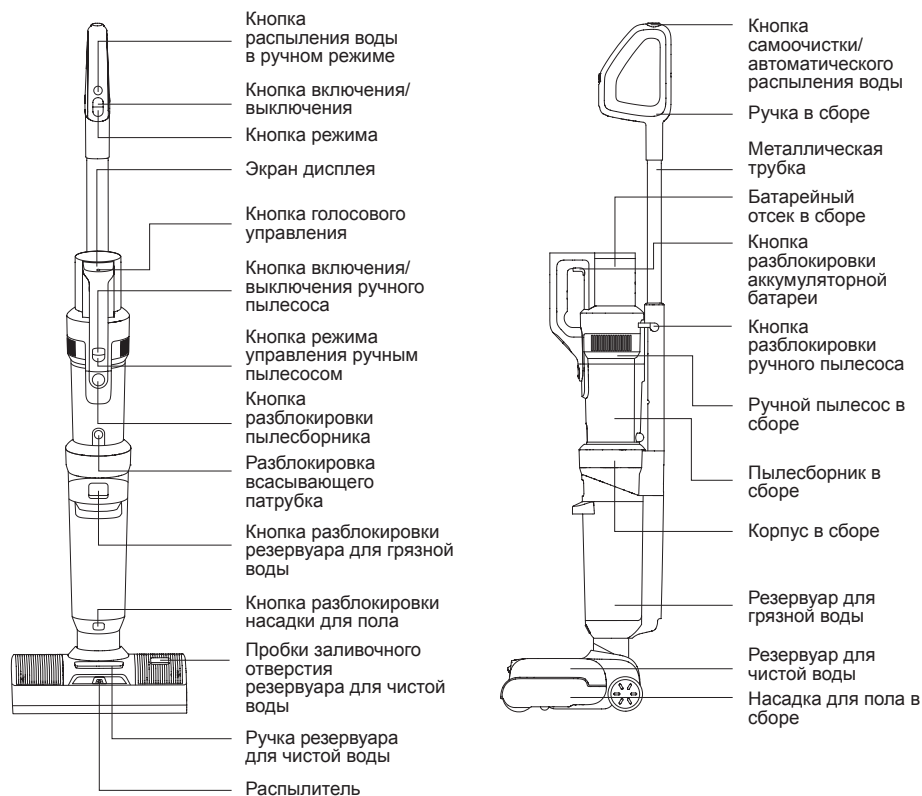

## Комплектация

Наименование	Ручка в сборе	Батарейный отсек в сборе	Ручной пылесос в сборе	Корпус в сборе	Насадка для пола в сборе
Количество	1	1	1	1	1
Зарядная база, верхняя часть	Зарядная база, нижняя часть	Отсек для роликовой щетки	Резервуар для раствора для очистки	Щелевая насадка	Насадка для чистки матраса с электроприводом
1	1	1	1	1	1
Щетки для чистки обивки мягкой мебели	Щетка для чистки	Раствор для очистки	Шнур питания	Инструкция по эксплуатации	
1	1	1	1	1	

## Монтаж и демонтаж изделия

Примечание: Перед сборкой и разборкой необходимо отключить изделие от сети.

### Монтаж и демонтаж насадки для пола

Чтобы установить насадку для пола в сборе, сначала совместите нижнюю часть корпуса с насадкой для пола в сборе, вставьте ее в насадку для пола и задвиньте до щелчка. Чтобы извлечь насадку для пола, поставьте устройство на пол, удерживая одной рукой насадку для пола, другой нажмите на кнопку разблокировки насадки для пола, приподнимите корпус. (Рис. 1)

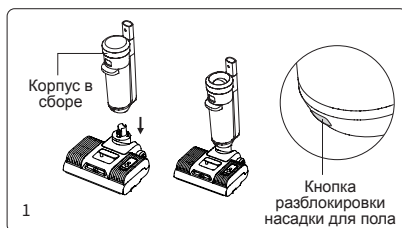

### Монтаж и демонтаж ручки

Располагайте конец металлической трубки вертикально в отверстии корпуса в сборе до тех пор, пока не услышите звук щелчка, убедитесь, что металлическая трубка затянута и надежно зафиксирована. Чтобы снять металлическую трубку, вставьте подходящий инструмент, например, отвертку, в отверстие для извлечения металлической трубки и потяните металлическую трубку вверх (рис. 2).

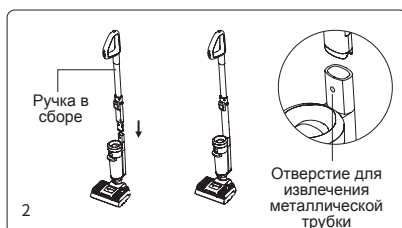

### Сборка и разборка батарейного отсека

1. Перемещайте батарейный отсек вдоль паза и плотно прижимайте до тех пор, пока не услышите «щелчок». После этого батарейный отсек зафиксирован. (Рис 3)

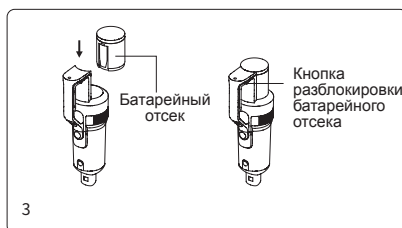

2. Нажмите на кнопку разблокировки батарейного отсека и потяните батарейный отсек в направлении, противоположном сборке, чтобы разблокировать батарейный отсек

Примечание: Батарейный отсек не нужно будет часто снимать, это потребуется только в случае замены.

## Монтаж и демонтаж ручного пылесоса

Возьмите ручной пылесос с установленным батарейным блоком, сначала вставьте всасывающую насадку пылесборника в паз на крышке основного корпуса, затем прижмите корпус ручного пылесоса к установленной металлической трубке, звук щелчка указывает, что ручной пылесос успешно установлен, и в этом состоянии устройство можно использовать в качестве вертикального пылесоса. Чтобы снять только ручной пылесос, нажмите и удерживайте кнопку разблокировки ручного пылесоса и поднимите ручной пылесос по диагонали вверх. (Рис. 4)

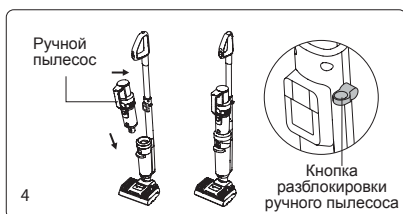

## Сборка зарядной базы

Прижимайте верхнюю часть зарядной базы, резервуар раствора для очистки и держатель роликовой щетки к нижней части зарядной базы в положениях, показанных на рисунке, до тех пор, пока не услышите звук щелчка. (Рис. 5)

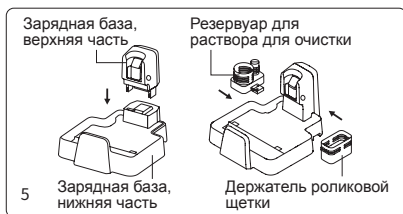

## Установка устройства на зарядную базу

Убедитесь, что насадка для пола располагается в вертикальном положении, возьмитесь за рукоятку, чтобы поднять устройство, направьте гнездо для зарядки в нижней части корпуса устройства в гнездо для зарядки на зарядной базе и вставьте устройство в зарядную базу. Чтобы использовать пылесос, возьмитесь за рукоятку устройства и извлеките пылесос из зарядной базы (рис. 6).

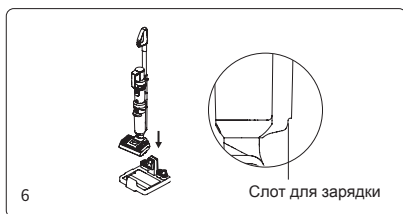

## Сборка и разборка резервуара для грязной воды

Для сборки резервуара для грязной воды поместите нижнюю часть резервуара для грязной воды в основной корпус, перемещайте резервуар для грязной воды в направлении основного корпуса до щелчка.

Чтобы извлечь резервуар для грязной воды, одной рукой удерживайте устройство, другой рукой удерживайте резервуар для грязной воды, затем нажмите кнопку разблокировки резервуара для грязной воды, чтобы извлечь резервуар для грязной воды. (Рис. 7)





## Сборка и разборка резервуара для чистой воды

Для демонтажа резервуара для чистой воды удерживайте ручку резервуара для чистой воды и извлеките резервуар для чистой воды. Для установки резервуара для чистой воды поместите резервуар для чистой воды обратно в насадку, совместите с окном роликовой щетки. (Рис. 8)

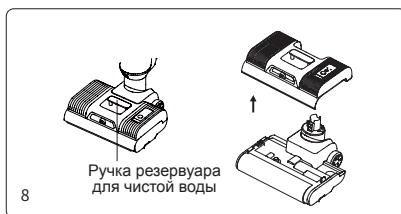

## Сборка и разборка роликовой щетки

При установке роликовой щетки в сборе сначала совместите другой конец роликовой щетки со шлицем, прокрутите ролик до упора, а затем вставьте роликовую щетку внутрь, поверните крышку роликовой щетки вниз и установите ее на место, совместите крышку роликовой щетки с верхней поверхностью насадки для пола. (Рис. 9)

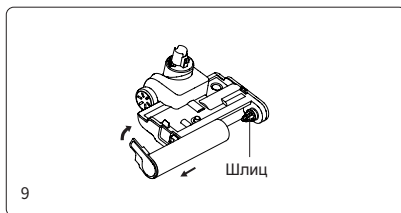

## Глава 2 Эксплуатация изделия

Примечание: Перед использованием полностью зарядите устройство, в случае отсутствия питания, зарядите его своевременно и используйте после полной зарядки.

### Дисплей и инструкция по применению

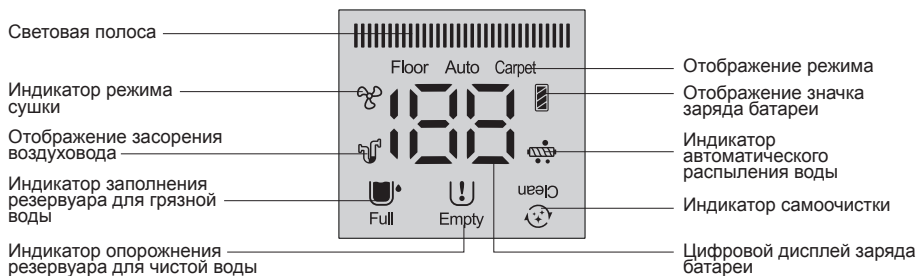

### Зарядка устройства

Подсоедините шнур питания к источнику питания, поместите вертикальный пылесос в зарядную базу и начните зарядку.

Примечание:

1. Перед первым использованием необходимо полностью зарядить батарею, перед второй зарядкой ее необходимо разрядить, чтобы продлить срок службы батареи;
2. Если устройство не используется в течение длительного времени, его необходимо заряжать через каждые 3 месяца. (Для зарядки обязательно используйте шнур питания, поставляемый вместе с

изделием).

3. Если зарядка не производится, отсоедините шнур питания от розетки, чтобы предотвратить опасность случайного прикосновения.

## Индикатор низкого заряда батареи

1. Если во время работы вертикального пылесоса звучит голосовое сообщение «Низкий заряд батареи. Зарядите аккумулятор», то перед использованием сначала необходимо выполнить зарядку.

2. Если во время работы вертикального пылесоса звучит голосовое сообщение «Низкий заряд батареи. В ближайшее время зарядка устройства будет выключено. Зарядите батарею», то это означает, что устройство разряжено и будет автоматически отключено. Для использования необходимо зарядить устройство.

3. Во время работы пылесоса на светодиодном экране отображается оставшееся время работы в минутах в используемом в данный момент рабочем режиме. Значок в правом верхнем углу экрана показывает уровень заряда батареи: полный уровень заряда соответствует 75 %~100 %; уровень заряда 3/4 соответствует 50 %~75 %; уровень заряда 1/2 соответствует 25 %~50 %; уровень заряда 1/4 соответствует 1 %~25 %, если уровень заряда равен нулю, то это означает, что батарея разряжена и перед использованием ее необходимо зарядить.

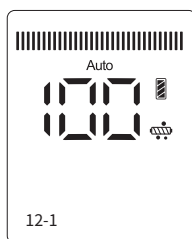
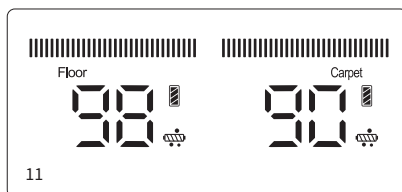
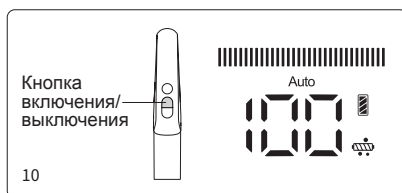

## Использование вертикального пылесоса

Нажмите кнопку включения/выключения ручки, загорится экран дисплея и декоративная подсветка, по умолчанию установлен автоматический режим (рис. 10), нажмите кнопку режима для переключения в режим "Пол", нажмите кнопку режима еще раз для переключения в режим "Ковер" (рис. 11). Нажмите кнопку включения/выключения ручки еще раз, чтобы выключить устройство, при этом экран дисплея и декоративная подсветка погаснут.

В автоматическом режиме мощность пылесоса изменяется автоматически в зависимости от количества обнаруженной грязной воды или пыли. При этом цвет светодиодного индикатора меняется соответствующим образом. Чем больше количество грязной воды или пыли обнаружено, тем больше количество красных индикаторов. Чем меньше количество грязной воды или пыли обнаружено, тем больше количество синих индикаторов.

Примечание:

1. При чистке ковра сначала очистите насадку для пола (подробную информацию см. в разделе "Очистка и обслуживание, очистка насадки для пола"), для глубокой очистки ковров рекомендуется использовать щетку для чистки ковров. (Щетку для ковров можно выбрать в зависимости от ваших потребностей, и приобрести у дистрибьютора JIMMY)
2. Если уровень заряда батареи опускается ниже 20 %, устройство не сможет автоматически переключиться в режим очистки ковра.

## Функция распыления воды

Когда вертикальный пылесос работает, нажмите на кнопку распыления воды, по умолчанию запускается функция автоматического распыления воды. На светодиодном экране появится индикатор автоматического распыления, и чистая вода будет подаваться на роликовую щетку автоматически. (Рис 12- 1). Чтобы отключить функцию автоматического распыления воды, удерживайте кнопку самоочистки

нажатой более 3 секунд, когда изделие включено. Чтобы снова включить функцию автоматического распыления воды, продолжайте нажимать кнопку распыления в течение более 3 секунд, когда изделие включено (рис. 12- 2).

Если пол очень грязный, можно распылить на него большее количество воды, используя функцию ручного распыления воды, чтобы улучшить эффективность мытья пола. Во время работы устройства нажмите на кнопку распыления воды в ручном режиме, при этом распылитель производит распыление воды в форме веера; отпустите кнопку распыления воды, чтобы прекратить распыление воды. Функцию распыления воды в ручном режиме можно задействовать независимо от того, включена или выключена функция автоматического распыления воды. (Рис. 13)

Примечание:

1. Кнопку распыления воды в ручном режиме нельзя использовать одновременно с кнопкой включения/ выключения или кнопкой режима.
2. При сильном загрязнении или появлении подтеков рекомендуется использовать режим чистки ковров.
3. При чистке ковров, отключите функцию автоматического распыления воды.
4. Используйте для чистки очищающий раствор с незначительным пенообразованием, не помещайте легко пенящийся очищающий раствор в резервуар для чистой воды, в противном случае во время использования будет образовываться большее количество пены, которая может проникнуть в устройство и создать потенциальную опасность.

## Использование ручного пылесоса

Ручной пылесос можно укомплектовать такими насадками, как щелевая щетка, щетка для обивки мебели, электрическая насадка для матрасов, для уборки различных зон (рис. 14-16):

Совместите горловину насадки с воздухозаборником ручного пылесоса и продвиньте вверх до щелчка. Для извлечения насадки нажмите на кнопку на насадке и вытащите ее.

Дополнительные функции подключения ручного пылесоса и насадок см. в разделе "Подсоединение насадок". (Рис 17)

Примечание:

1. В комплект входят только щелевые насадки, насадка для чистки обивки мебели и электрическая насадка для чистки матрасов. В зависимости от ваших потребностей можно подобрать дополнительные принадлежности, например, эластичный шланг, щетку для удаления шерсти животных, которые можно приобрести у

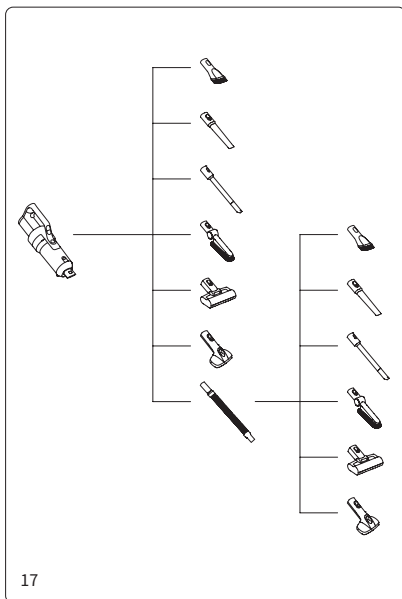
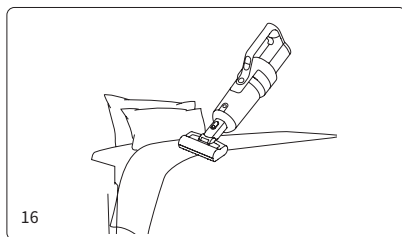
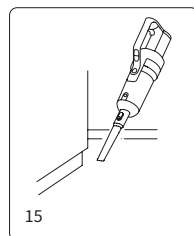
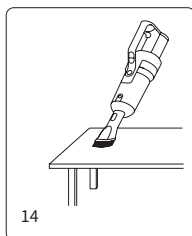
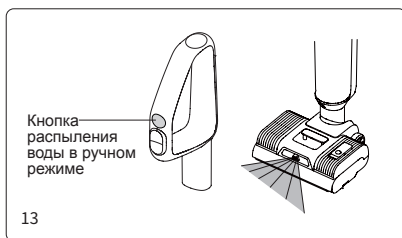

дистрибьюторов JIMMY.

2. Если уровень заряда батареи опускается ниже 20 %, устройство не может автоматически переключаться в режим очистки ковра;
3. Если ручной пылесос используется отдельно, не собирайте воду пылесосом.

### Функция подачи голосовых сообщений

В изделии предусмотрена функция подачи голосовых сообщений на 5 языках: на английском, немецком, итальянском, французском и русском. По умолчанию в новом устройстве включена функция подачи голосовых сообщений на английском языке, нажмите на кнопку переключения подачи голосовых сообщений на другом языке, продолжая удерживать нажатой кнопку голосового управления отключите подачу голосовых сообщений; снова нажмите на данную кнопку, чтобы включить функцию подачи голосовых сообщений. (Рис. 18)

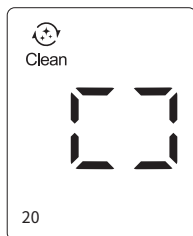
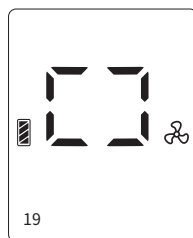

Примечание: При использовании ручного пылесоса функция подачи голосовых сообщений отсутствует.

### Функция сушки горячим воздухом

В режиме зарядки нажмите на кнопку смены режима, чтобы перейти в режим сушки горячим воздухом. Горячий воздух будет сушить весь воздуховод, в том числе роликовую щетку, пылесборник и резервуар для грязной воды, в течение примерно 0,5 часа, а затем еще 2,5 часа будет сушить только роликовую щетку. В первые 0,5 часа сушки всего воздуховода вакуумный двигатель будет направлять горячий воздух через весь воздуховод. (Рис. 19)

Чтобы остановить сушку воздуховода и сушить только роликовую щетку в режиме бесшумной сушки, нажмите кнопку включения/выключения, вакуумный двигатель в этом режиме работать не будет.

Чтобы включить и выключить функцию сушки горячим воздухом, нажмите кнопку смены режима.

### Функция самоочистки щетки и воздуховода

В режиме зарядки нажмите на кнопку самоочистки, чтобы переключиться на режим очистки (рис. 20), и после завершения самоочистки пылесос автоматически перейдет в режим горячей сушки роликовой щетки. Предварительно можно остановить процесс самоочистки, нажав кнопку включения/выключения или кнопку режима, и устройство вернется в режим зарядки. Вентилятор выключается с запаздыванием на 3 минуты. (Рис. 21)

Примечание:

1. Режим самоочистки предназначен только для очистки воздуховода насадки для пола и роликовой щетки для твердых полов.
2. Перед включением режима очистки, слейте грязную воду из резервуара для грязной воды, убедитесь, что пылесос надежно установлен на зарядную базу, шнур питания вставлен в розетку, шнур питания подключен к зарядной базе, а в резервуаре для чистой воды остается не менее 1/2 объема воды; После завершения самоочистки снова очистите резервуар для грязной воды;
3. Если заряд батареи меньше или равен 10 %, режим самоочистки не включается, после зарядки в течение некоторого периода времени данный режим можно включить снова.

### Индикатор опорожнения резервуара для чистой воды

1. Если при использовании функции распыления воды, на экране появляется индикатор, и подается

голосовое сообщение "Нет чистой воды, залейте воду", выключите пылесос и добавьте воду в резервуар для чистой воды.

2. При использовании режима самоочистки, в случае обнаружения отсутствия воды в резервуаре для чистой воды, самоочистка роликовой щетки останавливается. Чтобы продолжить самоочистку, добавьте воду в резервуар для чистой воды и опорожните резервуар для грязной воды, затем снова запустите режим самоочистки.

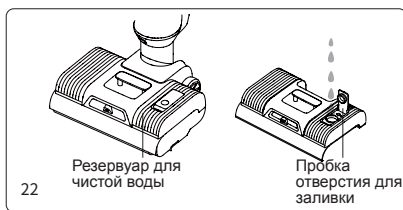

## Порядок заполнения резервуара для воды

Заполнение резервуара для чистой воды: Снимите резервуар для чистой воды и приподнимите пробку резервуара для чистой воды или же непосредственно открутите пробку резервуара для чистой воды, откройте отверстие для впуска воды, залейте чистую воду и очищающий раствор, прижмите пробку, чтобы она вошла до упора, и установите ее обратно в резервуар для чистой воды. (Рис. 22)

Примечание: При добавлении чистой воды можно добавить очищающий раствор в приблизительном соотношении один колпачок бутылки на один полный резервуар чистой воды.

## Индикатор заполнения резервуара для грязной воды

Когда вертикальный пылесос обнаруживает, что бак для грязной воды заполнен, устройство останавливается и звучит голосовое сообщение. Выполните очистку заполненного резервуара для грязной воды и установите его на место.

## Очистка резервуара для грязной воды:

Снимите верхнюю крышку резервуара для грязной воды и раму фильтра, слейте грязную воду, соберите резервуар для грязной воды после промывки и установите его обратно на насадку для пола (подробную информацию см. в главе 3 "Очистка резервуара для грязной воды").

## Индикатор застревания роликовой щетки

Когда пылесос работает или находится в режиме очистки, при застревании роликовой щетки пылесос прекращает работу и подается голосовое сообщение. Извлеките роликовую щетку, снимите с нее намотавшиеся посторонние предметы или волосы.

## Очистка роликовой щетки:

После снятия резервуара для чистой воды вытащите роликовую щетку, используйте щетку для чистки, чтобы срезать и снять намотавшиеся на роликовую щетку волосы, а также удалить посторонние предметы, приставшие к щетке и насадке для пола, установите роликовую щетку и очистите заднюю часть резервуара для воды (подробнее см. в главе 3 "Очистка насадки для пола в сборе").

## Индикатор засорения воздуховода

1. Когда вертикальный пылесос находится в рабочем режиме или режиме самоочистки, в случае засорения воздуховода пылесос прекращает работу, при этом подается голосовое сообщение. Перед тем, как продолжить работу, устраните возможное засорение пылесборника ручного пылесоса, воздуховода насадки для пола и фильтра HEPA, проверьте их состояние и поочередно очистите их.
2. Во время работы ручного пылесоса при засорении воздуховода, пылесос автоматически остановится. В таком случае необходимо очистить пылесборник и фильтр HEPA.

### Очистка воздуховода:

Разберите резервуар для грязной воды, снимите верхнюю крышку резервуара и фильтр, промойте все детали и снова соберите.

С помощью щетки для очистки труб очистите воздуховод насадки для пола от грязи, посторонних предметов и волос. Затем установите резервуар для грязной воды обратно в насадку для пола в сборе. Снимите и опорожните пылесборник, снимите фильтр HEPA, затем достаньте циклон и разберите его, очистите все детали и снова соберите пылесборник. (Подробную информацию см. в главе 3 "Очистка и обслуживание").

## Глава 3 Очистка и обслуживание

### Очистка пылесборника

Нажмите кнопку разблокировки пылесборника, чтобы извлечь пылесборник из ручного пылесоса; нажмите кнопку разблокировки всасывающего патрубку, чтобы открыть всасывающий патрубок и опорожнить пылесборник; выньте циклон в сборе и фильтр HEPA. Удерживая металлическую сетку, поверните ее в направлении стрелки, чтобы разблокировать металлическую сетку, а затем снимите, направив вниз. После очистки, протирания и сушки деталей, соберите все детали обратно в пылесборник, затем установите пылесборник обратно в ручной пылесос. (Рис. 23)

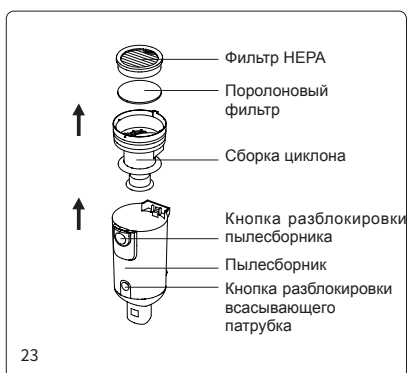

### Очистка резервуара для грязной воды

После выключения пылесоса извлеките резервуар для грязной воды, поднимите верхнюю крышку резервуара для воды и снимите с нее рамку поролонового фильтра, откройте откидную крышку рамки поролонового фильтра, извлеките поролоновый фильтр. Слейте грязную воду и скопившуюся в резервуаре для воды грязь, затем промойте резервуар для грязной воды, крышку резервуара для воды, рамку поролонового фильтра и поролоновый фильтр. Если в трубке резервуара для грязной воды имеются посторонние предметы, их можно удалить с помощью щетки для чистки; после мытья высушите детали, указанные выше. Затем снова установите все детали в резервуар для грязной воды, после этого установите резервуар для грязной воды в основной корпус, после этого его можно использовать. (Рис. 24)

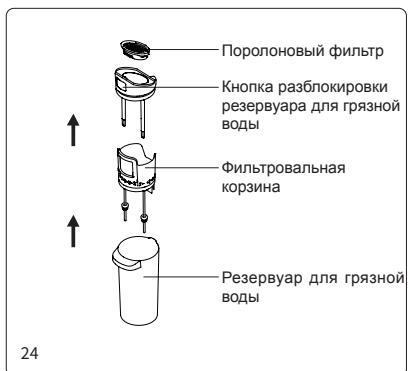

Примечание:

1. После использования вертикального пылесоса рекомендуется сразу же очистить загрязненный резервуар.
2. При переустановке фильтра не отгибайте черную мягкую резиновую прокладку под фильтром.

## Очистка насадки для пола

После снятия окна корпуса, роликовой щетки, резервуара для чистой воды и резервуара для грязной воды, используйте универсальную щетку, вставив ее в круглое отверстие под местом установки резервуара для грязной воды; чтобы очистить трубу от посторонних частиц и накали, а также от намотавшихся волос. Используйте многофункциональную щетку для очистки, чтобы срезать волосы, намотавшиеся на роликовую щетку. Протрите пылесос и загрязненные детали тряпкой, а затем снова установите их по отдельности на пылесос (для сушки роликовую щетку можно также установить в держатель для роликовой щетки). Промойте многофункциональную щетку, чтобы очистить ее от загрязнений, и поместите щетку в держатель для роликовой щетки (рис. 25).

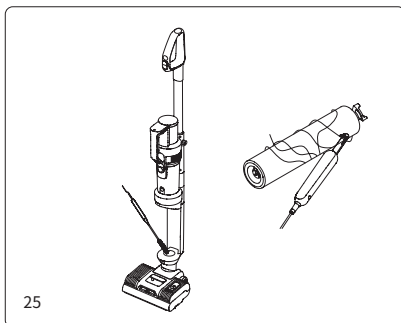

Примечание: Не промывайте насадку для пола!

## Обслуживание и хранение

Рекомендуется своевременно очищать резервуар для грязной воды, роликовую щетку и окно роликовой щетки после каждого использования. В случае возникновения какой-либо из ситуаций, описанных ниже: (1 при снятии пылесборника обнаружено, что фильтр HEPA не осаждает пыль; 2 поролоновый фильтр сильно поврежден; 3 на роликовой щетке осталось мало щетинок, или при использовании устройство сильно вибрирует и издает посторонние шумы), рекомендуется приобрести расходные материалы и заменить их, чтобы избежать потери производительности устройства. Если устройство не используется в течение длительного времени, храните его в прохладном и сухом месте, не подвергая воздействию прямых солнечных лучей или влажной среды. В случае упаковки и помещения устройства в коробку обязательно выполните его очистку и высушите все детали, чтобы не допустить повреждения устройства.

## Глава 4 Поиск и устранение неисправностей

Перед обращением в службу послепродажного обслуживания следует изучить приведенную ниже информацию.

Проблема	Возможная причина	Решение
Не удается запустить или остановить во время использования.	Батарея разряжена или низкий заряд батареи	Поставьте на подзарядку и используйте своевременно.
	Кнопка включения/выключения не нажата.	Нажмите кнопку включения/выключения.
	Наматывание посторонних предметов на роликовую щетку	Необходимо регулярно чистить роликовую щетку.
	Резервуар для грязной воды заполнен.	Очистите резервуар для грязной воды.

Проблема	Возможная причина	Решение
Не удается запустить или остановить во время использования.	Сборка батарейного отсека выполнена неправильно.	Соберите заново батарейный отсек.
	Всасывающее отверстие засорено.	Очистите всасывающее отверстие и фильтр.
	Батарейного отсека нет на месте.	Установите батарейный отсек.
Слабое всасывание	Всасывающее отверстие засорено.	Очистите всасывающее отверстие и фильтр.
	Нет установленного фильтра HEPA.	Установите фильтр HEPA.
Посторонние шумы	Всасывающее отверстие засорено.	Очистите всасывающее отверстие и фильтр.
	Нет установленного фильтра HEPA.	Установите фильтр HEPA.
Распылитель не разбрызгивает воду.	Резервуар для чистой воды пуст.	Наполните резервуар для чистой воды.
	Кнопка распыления воды не нажата.	Нажмите на кнопку распыления воды.
	Резервуар для чистой воды смонтирован неправильно.	Снова установите резервуар для чистой воды.
Распыление воды из воздуховода.	В резервуаре для грязной воды фильтр не установлен.	Установите фильтр в резервуар для грязной воды.
	Под фильтром образуются складки мягкого пластика.	Переустановите фильтр, мягкий клей не должен образовывать складки.
	Используется фильтр HEPA и пылесборник, которые еще не полностью высушены.	Перед использованием высушите фильтр HEPA и пылесборник после промывки.

Примечание: Если не удалось найти способ устранения в приведенном выше разделе по устранению неполадок, или, если на экране отображается код ошибки от F0 до F9, обратитесь за поддержкой в службу послепродажного обслуживания или к местному дистрибьютору.



# Глава 5 Технические характеристики изделия

## Технические параметры

Наименование изделия	Беспроводной пылесос с функцией влажной уборки
Модель	HW11 Pro
Номинальная мощность	420 Вт
Емкость батареи	4000 мАч
Длительность зарядки	5 ч ± 0,5
Номинальное подводимое питание	220-240 В ~ 50-60 Гц
Номинальное напряжение	21,6 В ---

## Принципиальная схема

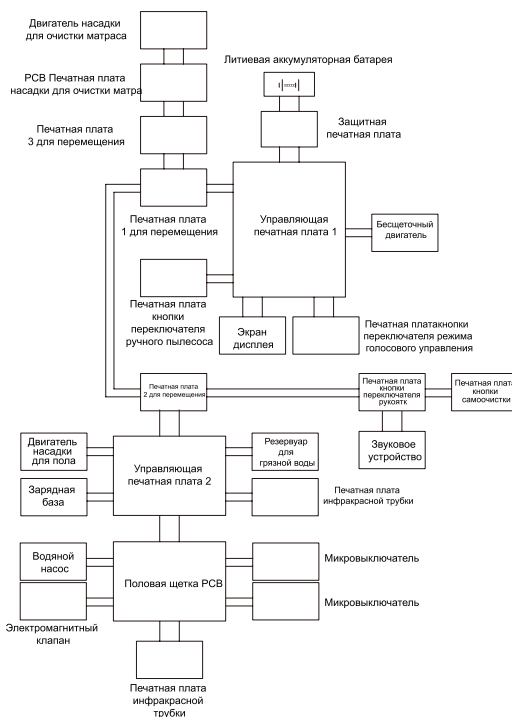

## Информация о производителе

Производитель	Кингклин Электрик Ко., Лтд
Адрес	№1, Сянян Роуд, Нью Дистрикт, Сучжоу, Цзянсу Провинс, Китай



## Утилизация

Во избежание нанесения вреда окружающей среде или здоровью человека от неконтролируемого выброса отходов, устройство необходимо утилизировать отдельно от других отходов и надлежащим образом переработать для повторного использования.



Отслужившие приборы не должны выбрасываться совместно с бытовыми отходами!

## Только для стран-членов ЕС:

В соответствии с Европейской директивой 2012/19/EU отслужившие приборы, и, в соответствии с Европейской директивой 2006/66/ЕС, поврежденные либо отработанные аккумуляторные батареи/батарейки необходимо собирать отдельно и утилизировать без ущерба для окружающей среды.

## Аккумуляторные батареи/батарейки:

Возможны изменения без предварительного уведомления.

Интегрированные аккумуляторные батареи разрешается извлекать для утилизации только квалифицированным персоналом. Вскрытие корпуса чревато повреждением или разрушением прибора.

Не выбрасывайте аккумуляторные батареи/батарейки в бытовой мусор, огонь или воду.

Аккумуляторные батареи/батарейки следует собирать, по возможности в разряженном состоянии, для вторичной переработки или утилизации экологически безопасным образом.

## Информация о гарантии

Гарантийный срок на изделие составляет 1 (один) год с даты покупки.

Срок службы изделия составляет 5 (пять) лет с даты покупки.

Гарантия не предоставляется в случае естественного износа, использования в коммерческих целях, изменений первоначального состояния прибора, работ по очистке, при последствиях ненадлежащего обращения или повреждении покупателем, или третьими лицами, повреждении, вызванными внешними обстоятельствами.

## Как узнать дату производства из серийного номера

Этикетка с серийным номером размещается на упаковке устройства, а также на корпусе самого устройства. Дата производства закодирована в его серийном номере.

Чтобы расшифровать дату производства, ознакомьтесь с примером серийного номера, который показан ниже:



Дата производства состоит из первых 3 символов: первый символ – год, второй символ – месяц, третий символ – день.

DBP800547

D – год

B – месяц

P – день

8 – производственная линия

00547 – собственно серийный номер устройства

В нашем примере дата производства 23 ноября 2019 года.

Воспользуйтесь информацией, приведенной в таблице ниже для расшифровки даты производства данного устройства.

Год		Месяц		Дата			
Год	Символ	Месяц	Символ	Дата	Символ	Дата	Символ
2016	A	Январь	1	1	1	17	H
2017	B	Февраль	2	2	2	18	J
2018	C	Март	3	3	3	19	K
2019	D	Апрель	4	4	4	20	L
2020	E	Май	5	5	5	21	M
2021	F	Июнь	6	6	6	22	N
2022	G	Июль	7	7	7	23	P
2023	H	Август	8	8	8	24	Q
2024	J	Сентябрь	9	9	9	25	R
2025	K	Октябрь	A	10	A	26	S
2026	L	Ноябрь	B	11	B	27	T
2027	M	Декабрь	C	12	C	28	U
2028	N			13	D	29	V
2029	P			14	E	30	W
2030	Q			15	F	31	X
2031	R			16	G		

Сделано в Китае

Товар сертифицирован



NOTES

---

---

---

---

---

---

---

---

---

---

---

---

---

---

---

---

---

---

---

---

---

---

---

---

---

---







2N-01

# JIMMY

CE EAC



jimmy technology 

Contact us -we'll get back within 1 business day.



Web:[www.jimmyglobal.com](http://www.jimmyglobal.com)  
Email:[support@jimmyglobal.com](mailto:support@jimmyglobal.com)